

platné od 01. 03. 2020

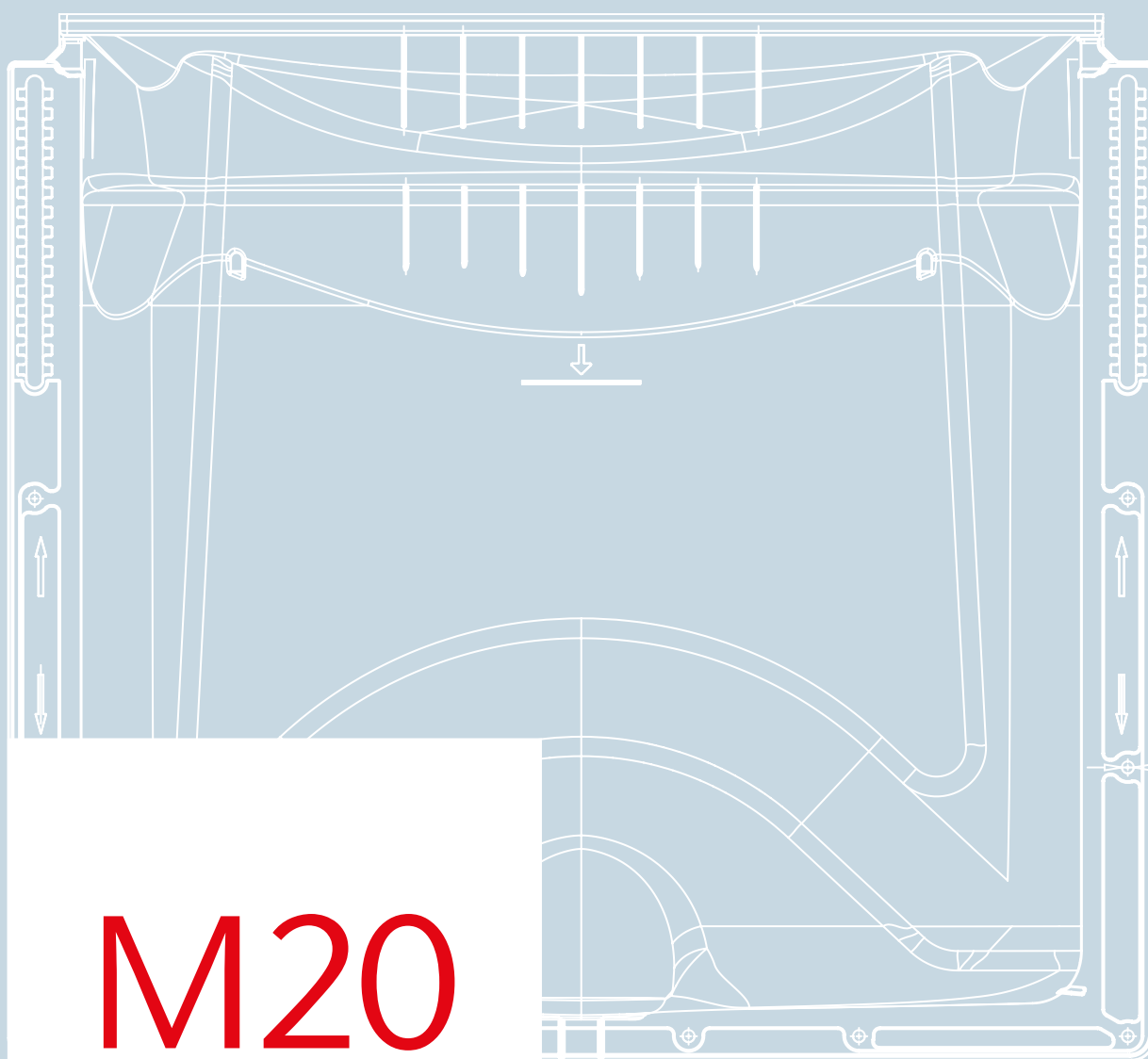

# M20

ACO Pozemní stavby

Dům, dvůr a zahrada

# Naše produkty pro Vás

Budoucnost odvodnění v pozemních stavbách:  
Se stavebními prvky a odvodňovacími systémy pro soukromou i komerční výstavbu budov ACO podporuje moderní a udržitelnou architekturu v oblasti dům, dvůr, sklep a zahrada, a tak významně přispívá k odpovědnému využívání vody a ochraně životního prostředí.



## Sbírat a pojmout

- Liniové
- Bodové odvodnění
- Odvodnění koupelen
- Kryty šachet



## Předčistit a upravovat

- Čistící rohože



## Pozdržet a zadržovat

- Sklepní okna
- Sklepní světlíky
- Ochrana proti zpětnému vzduť
- Využívání dešťové vody











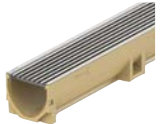

## Čerpat, vypouštět a znovu využít

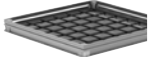
- Drenážní systémy
- Kabelová ochrana
- Zatravňovací panely
- Stabilizační panely



## ACO Systémový řetězec

Řetězec systému ACO vytváří řešení odvodnění pro budoucí podmínky životního prostředí.

<b>Liniové odvodnění</b>	<b>1</b>	<ul style="list-style-type: none"> <li>■ ACO Self<sup>®</sup>, žlaby EuroSelf a HexaSelf</li> <li>■ ACO Drain<sup>®</sup> N100</li> <li>■ ACO XtraDrain</li> </ul>		12 26 32
<b>Bodové odvodnění</b>	<b>2</b>	<ul style="list-style-type: none"> <li>■ ACO Self<sup>®</sup> dvorní vpust</li> <li>■ ACO GalaPoint<sup>®</sup> dvorní vpust</li> <li>■ ACO XtraPoint<sup>®</sup> dvorní vpust</li> </ul>		49 51 53
<b>Odvodnění koupelen</b>	<b>3</b>	<ul style="list-style-type: none"> <li>■ ACO EG150 nerezové podlahové vpusti</li> <li>■ ACO ShowerDrain<sup>®</sup> podlahové (sprchové) žlaby</li> <li>■ ACO ShowerStep<sup>®</sup> přechodové lišty</li> </ul>		56 58 61
<b>Kryty šachet</b>	<b>4</b>	<ul style="list-style-type: none"> <li>■ ACO Access Cover Uniface AL</li> <li>■ ACO SAKU B125</li> </ul>		65 67
<b>Čistící zóny</b>	<b>5</b>	<ul style="list-style-type: none"> <li>■ ACO Vario Indoor rohože pro vnitřní použití</li> <li>■ ACO Vario, Vario Light rohože pro vnější použití</li> </ul>		71 72
<b>Zatravňovací a stabilizační panely</b>	<b>6</b>	<ul style="list-style-type: none"> <li>■ ACO Self<sup>®</sup> zatravňovací panely</li> <li>■ ACO Self<sup>®</sup> stabilizační panely pro štěrky</li> <li>■ ACO EkoBoard<sup>®</sup> ohraničení okrajů</li> </ul>		79 81 83
<b>Drenážní systémy a kabelová ochrana</b>	<b>7</b>	<ul style="list-style-type: none"> <li>■ ACO Flex PE / PVC drenážní trubky v návinu</li> <li>■ ACO Flex - Control PE šachta k drenážnímu potrubí</li> <li>■ ACO KabuProtect<sup>®</sup> ochrana kabelů v zemi</li> </ul>		86 90 92
<b>Využívání dešťové vody</b>	<b>8</b>	<ul style="list-style-type: none"> <li>■ ACO Rain4me ploché nádrže</li> <li>■ ACO Rain4me nádrže Cistern</li> <li>■ ACO Rain4me modulový systém</li> </ul>		98 106 110
<b>Sklepní okna</b>	<b>9</b>	<ul style="list-style-type: none"> <li>■ ACO Therm<sup>®</sup> sklepní sklopná okna</li> </ul>		120
<b>Sklepní světlíky</b>	<b>10</b>	<ul style="list-style-type: none"> <li>■ ACO Therm<sup>®</sup> sklepní světlíky z plastu</li> </ul>		126
<b>Ochrana zpětného vzduť</b>	<b>11</b>	<ul style="list-style-type: none"> <li>■ ACO Junior<sup>®</sup> sklepní vpust</li> <li>■ ACO Triplex<sup>®</sup> zpětné klapky</li> </ul>		140 141
		<ul style="list-style-type: none"> <li>■ Všeobecné informace</li> </ul>		144

# Definice tříd zatížení

V závislosti na aplikaci jsou žlaby, mřížky nebo kryty šachet rozděleny do různých zátěžových tříd.



## Liniové odvodnění







### Definice zátěžových tříd dle EN 1433

	Třída A 15 <sup>1)</sup>	Dopravní plochy, které jsou výhradně využívány chodci a cyklisty a dále podobné plochy, např. trávníky nebo domácí příjezdové cesty.
	Třída B 125 <sup>1)</sup>	Chodníky a pěší zóny a podobné plochy, parkoviště pro osobní automobily a parkovací domy.
	Třída C 250 <sup>1)</sup>	Chodníky a postranní pásy silnic, pěší zóny, profesionální parkoviště pro osobní vozy.
	Třída D 400 <sup>1)</sup>	Jízdní pruhy ulic, parkoviště a podobně využívané plochy.
	Třída E 600 <sup>1)</sup>	Neveřejné dopravní plochy s mimořádným zatěžováním, např. cesty v průmyslových organizacích.
	Třída F 900 <sup>1)</sup>	Zvláštní plochy, např. letištní ploch.

<sup>1)</sup> Testováno (kN) dle EN 1433

## Poklopy a vtokové mřížky

### Přidělení tříd dle místa instalace podle EN 124-1 a DIN 1229

	Skupina 1 (nejméně třída A 15)	Pro plochy používané pouze chodci a cyklisty.
	Skupina 2 (nejméně třída B 125)	Pro pěší zóny a srovnatelné plochy <sup>1)</sup> , v plochách pro stání a parkování osobních aut.
	Skupina 3 (nejméně třída C 250)	Pro vtokové mřížky umístěné v ploše odvodňovacích proužků pozemní komunikace, která měřeno od hrany obrubníku, zasahuje nejvíce 0,5 m do vozovky a nejvíce 0,2 m do chodníku.
	Skupina 4 (nejméně třída D 400)	Pro vozovky pozemních komunikací (také ulice pro chodce), zpevněné krajnice a parkovací plochy pro všechny druhy silničních vozidel.
	Skupina 5 (nejméně třída E 600)	Pro plochy, které budou vystavené vysokému zatížení koly, např. zařízení v docích, provozní letištní plochy apod.
	Skupina 6 (nejméně třída F 900)	Pro plochy, které budou vystavené zvláště vysokému zatížení koly, např. provozní letištní plochy apod.

<sup>1)</sup> Oblast, která je vyhrazena pro pěší a je příležitostně využívána pro účely zásobování nebo čištění nebo v nouzových situacích.

## Polymerický beton

### Materiálové know-how

#### Kvalitní výroby díky zajištění jakosti

ACO je certifikovaná společnost podle EN ISO 9001. Suroviny polymerického betonu podléhají přísným specifikacím a neustálému sledování kvality. Kromě vlastní kontroly podle EN 1433 provádí pravidelné testování výrobků a externí monitorování nizozemský institut Kiwa. Typové zkoušky v souladu s evropským nařízením o stavebních výrobcích 305/2011 a EN 1433 provádějí MPI Nord a BAU-ZERT.

V rámci ACO strategie udržitelného rozvoje je naším stanoveným cílem neustále zlepšovat rovnováhu životního prostředí. Toho je dosaženo na základě certifikovaného systému environmentálního managementu podle EN ISO 14001. Výrobní závody v Búdelsdorfu i Reith jsou podle této normy certifikovány.

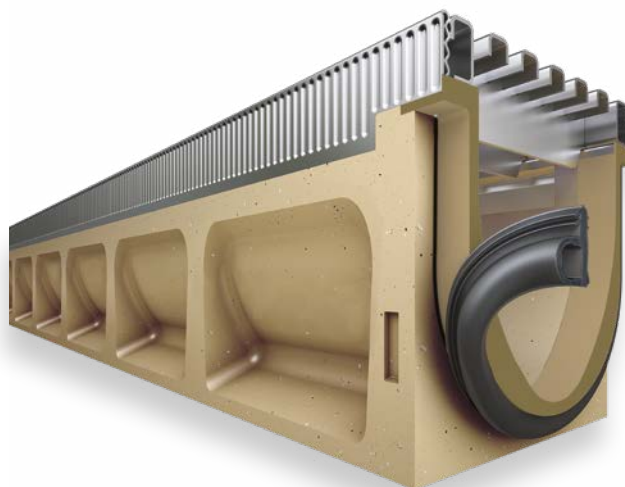

#### Kvalita začíná materiálem

ACO polymerický beton je složen převážně z přirozeně se vyskytujících minerálů, jako je křemen, čedič a žula. Ty jsou vázány ve formě písku a štěrku určitých velikostí zrn s pryskyřičným pojivem.

Pro beton požaduje ČSN EN 1433 v souvislosti s národní německou normou V 19580 na základě nasákavosti suroviny a místních klimatických podmínek doklad o nejvyšším stupni kvality „W“. Díky svým výtečným materiálovým vlastnostem nejsou v tomto ohledu na polymerický beton kladeny žádné zvláštní požadavky.

#### Vlastnosti materiálu

- Pevnost v tahu při ohybu: > 22 N/mm<sup>2</sup>
- Pevnost v tlaku: > 90 N/mm<sup>2</sup>
- Modul pružnosti: cca 25 kN/mm<sup>2</sup>
- Hustota: 2,1 – 2,3 g/cm<sup>3</sup>
- Hloubka pronikání vody: 0 mm
- Chemická odolnost: vysoká
- Hloubka drsnosti: cca 25 μm
- Hořlavost: nehořlavý
- Odolnost vůči tlaku vody: 4 bar
- Abrazivnost povrchu: 0,81 mm

## Porovnání materiálů pro odvodňovací žlaby

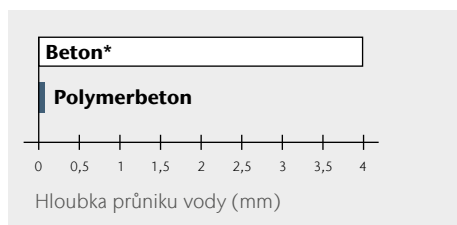

Hloubka pronikání vody (dle DIN 4281) po 72 h

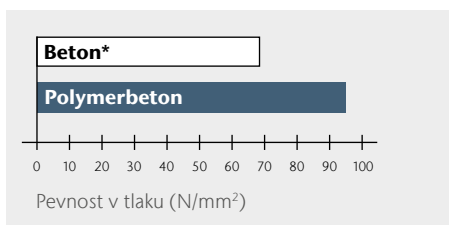

Pevnost v tlaku

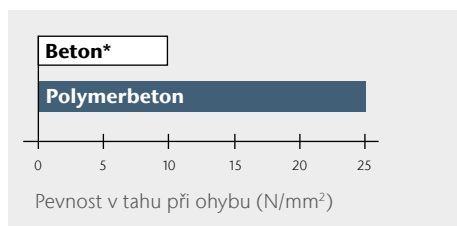

Pevnost v tahu při ohybu

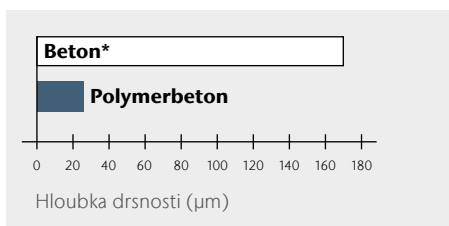

Střední hloubka drsnosti odvodňovacích žlabů

\* Beton pro užívání dle EN 1433



1

ACO Self<sup>®</sup>

Liniové odvodnění

**COLLECT:**  
Sbírat a pojmout



## ACO Self® Liniové odvodnění

<b>ACO Self®</b> pojízdné osobními auty pochozí	<b>Euroself</b>	Žlaby z polymerbetonu včetně roštů	12
	<b>Hexaself</b>	Žlaby z polypropylenu včetně roštů	14
	<b>Self® Platforma</b> samostatné prvky	Žlaby, vpusti a příslušenství	16
	<b>Highline</b>	Ocelové drenážní žlaby	18
	<b>Rošty</b>	Pro žlaby EuroSelf, HexaSelf a Highline	20
	<b>EuroSelf Mini</b>	Snížené žlaby z polymerbetonu	22
<b>ACO Self® 200</b> pojízdné osobními auty	Žlaby s větší kapacitou z polymerbetonu	Žlaby, vpusti a příslušenství	23
		Žlaby	26
<b>ACO N100</b> pojízdné i nákl. auty		Vpusti a příslušenství	27
		Rošty	29
	<b>X100C</b> polypropylenové žlaby DN100	Žlaby, vpusti, rošty a příslušenství	32
<b>ACO XtraDrain</b> pojízdné i nákl. auty	<b>X150C</b> polypropylenové žlaby DN150	Žlaby, vpusti, rošty a příslušenství	36
	<b>X200C</b> polypropylenové žlaby DN200	Žlaby, vpusti, rošty a příslušenství	40
<b>ACO Water Seal</b>		Tmel pro utěsnění žlabových linií	44



Prohlášení o vlastnostech naleznete  
na: [www.aco-self.cz/ke stažení](http://www.aco-self.cz/ke-stazeni)

ACO Self®  
Online informace



# 1 Design rošty



NEW

Double slot výplňový rošt „Woody“ nerezový  
(k vyplnění na místě instalace)

NEW

Double slot výplňový rošt „Tiled“ nerezový  
(k vyplnění na místě instalace)

NEW

Double slot výplňový rošt „Stony“ nerezový  
(k vyplnění na místě instalace)

NEW

Flächenrost „Voronoi“ litinový\*\*

NEW

Rošt s podél. pruty „Intercept“ litinový\*\*

NEW

Rošt s podél. pruty nerezový – brus

NEW

Štěrbínový rošt nerezový pozinkový

\*Double slot rošty jsou vhodné pouze pro použití s Euroself a Hexa-self (ve spojení s plochým žlabem nebo Highline by byla odtoková kapacita příliš nízká)

\*\*Litinový rošt se nedoporučuje v kombinaci se žlabem Highline (kontaktní koroze)

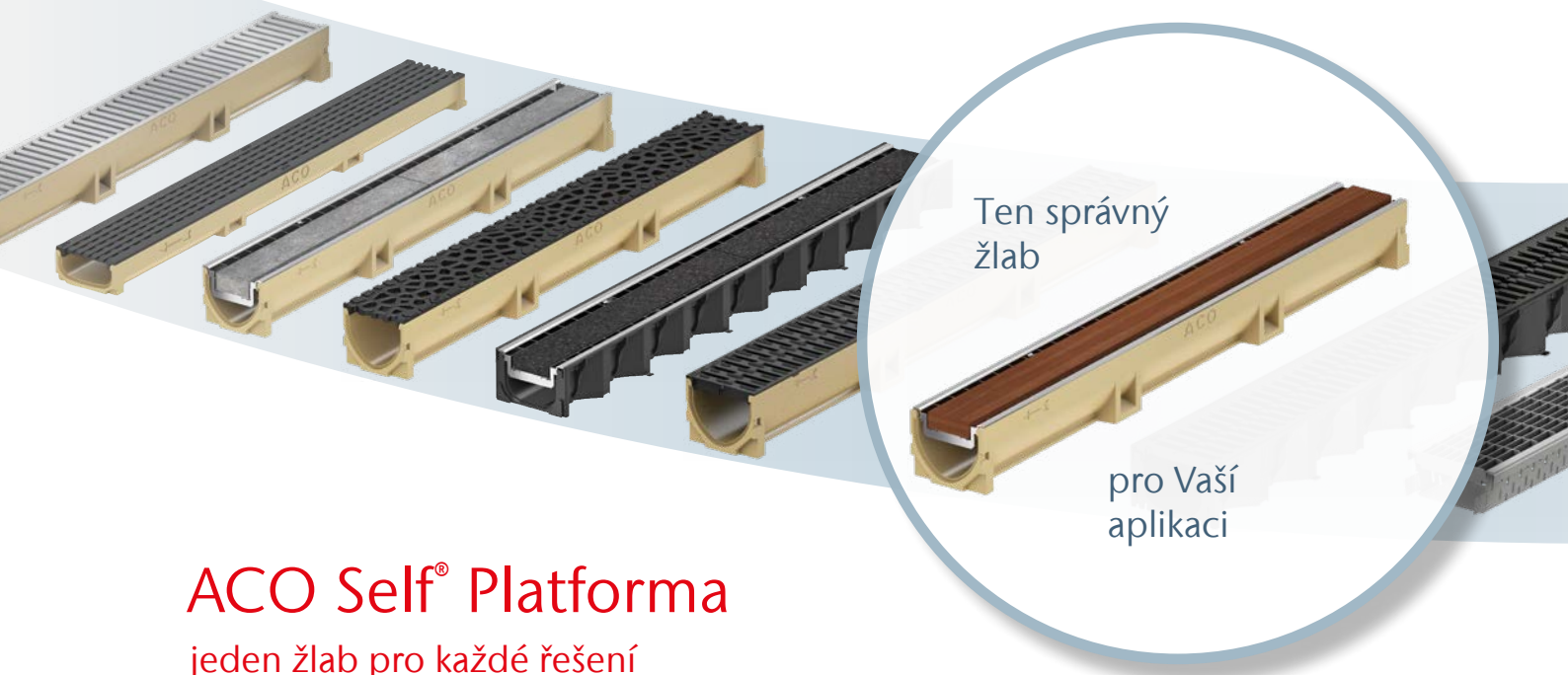

Ten správný žlab

pro Vaši aplikaci

## ACO Self® Platforma jeden žlab pro každé řešení

ACO Self® odvodnění je navrženo speciálně pro soukromou působnost a kombinuje nejlepší kvalitu s vysokou kvalitou provedení. Všechny rošty jsou pro pojezd osobními automobily, čímž splňují veškeré požadavky na zátěž vyskytující se kolem rodinných domů. Pro kryty roštů je zvoleno několik materiálů s jejich povrchovými úpravami – od pozinkovaného roštu, nerezového, litinového či plastového až po speciální úpravy lakováním do různých odstínů barev.

Systém dvou typů žlabů (polymerbeton či plast) s velkým množstvím designových roštů zaručuje modulární řešení pro každého a téměř pro každou situaci v daném segmentu.

Fasádní žlab ACO Self® Highline s jedním otevřeným odvodňovacím žlabem nabízí širokou oblast použití s odtokem vody ve dvou rovinách. Zejména se jedná o oblasti jako jsou balkony nebo terasy.



# Standard rošty



Protiskluzový  
můstkový rošt  
Microgrip  
plastový



Můstkový rošt  
pozinkovaný



Můstkový rošt  
nerezový leštěný



Můstkový rošt  
pozinkovaný  
barva: Antracit



Mřížkový rošt  
pozinkovaný  
nerezový



Můstkový rošt  
litinový\*\*



Štěrbínový rošt  
plastový

Široká škála různých designů roštů pro Vaše projekty.



Snadná kombinace roštů se všemy typy žlabů.



Žlab EuroSelf z polymerbetonu –  
spolehněte se na dlouholetou tradici od  
ACO, pojezdň osob. auty



Žlab HexaSelf –  
ACO kvalita z polypropyle-  
nu, pojezdň osob. auty



Žlab EuroSelf mini z polymerbeto-  
nu – ve sníženém provedení,  
pojezdň osob. auty

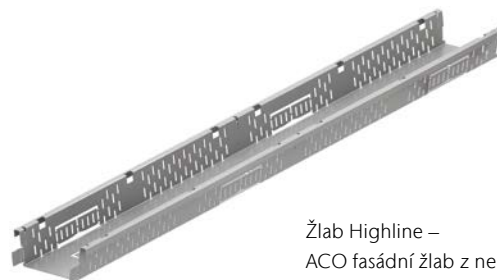

Žlab Highline –  
ACO fasádní žlab z nerezú nebo  
pozinkované oceli, pochozí

# ACO Self® – stavebnicový systém

Dopravní zátěž	
■ pojezdny osob. auty v privátní oblasti	
Světlá šířka	
100 mm	
Materiál	
polymerbeton / PP / nerez / pozink	
Aplikace	
■ domovní vchody	■ soukromá parkoviště
■ vjezdy na privátní pozemky	■ terasy
■ garáže	

Nyní si v systému ACO Self® Platform můžete vybrat hned ze 4 typů odvodňovacích žlabů a 12 typů designových roštů. Zatímco systém Euroself se dokonale hodí na odvodnění příjezdových cest nebo garáží systém Hexaself bude skvěle sloužit Vaší zahradě. Nově přidaný systém Highline je drenážní žlab určený pro odvodnění přilehlých teras, balkonů nebo lodžii. Díky nepřebornému množství roštů je možné uspokojit i toho nejnáročnějšího zákazníka.



## ACO Self® EuroSelf – vyrobeno z polymerbetonu

- 3 základní prvky z polymerbetonu
- mrazuvzdorný
- vysoká pevnost při nízké hmotnosti
- hladký povrch pro rychlé proudění vody a samočisticí schopnosti
- V-profil
- volný přístup do žlabu usnadňuje čištění
- bezšroubová aretace roštů
- SF drážka pro 100% utěsnění
- pojezdny osobními auty

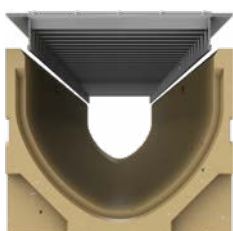

V - profil žlabu a SF drážka pro 100% utěsnění žlabu



Žlaby se spodním odtokem DN/OD 110 je možné dovybavit pachovým uzávěrem se sítkem hrubých nečistot (obj. č. 01666)



Odtoková vpust včetně kalového koše (PP) s odtokem DN/OD 110 - možno doplnit o pachový uzávěr (obj. č. 01684)

## Přehled systému EuroSelf a napojení na kanalizaci



- 1 Tělo žlabu 1 m (nebo 0,5 m)
- 2 Tělo žlabu 1 m s odtokem DN/OD 110
- 3 Tělo vpusti s odtokem DN/OD 110
- 4 Rošt žlabu (možno použít jakýkoli rošt z nabídky)
- 5 Ukončující čelní stěna
- 6 Čelní stěna s odtokem DN/OD 110
- 7 Pachový uzávěr do žlabu
- 8 Nátrubek DN 110 (nebo PU DN 110)

## ACO Self® HexaSelf – vyrobeno z polypropylenu (PP)

- 1 základní těleso pro flexibilní použití
- mrazuvzdorný
- velmi nízká hmotnost, velmi snadná montáž a manipulace
- hladký povrch pro rychlé proudění vody a samočistící schopnosti
- snadné zadláždění k boku žlabu při dokončování finálního povrchu
- dostatečně vysoká stabilní bočnice s šestihrannou strukturou
- bezšroubová aretace roštů
- zajištění proti podélnému posunu
- dvojitá roštová opora pro lepší přenos zatížení
- SF drážka pro 100 % utěsnění
- pojezdny osobními auty



vysoká stabilní bočnice s šestihrannou strukturou

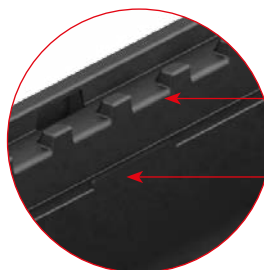

dvojitá roštová opora s integrovaným zajištěním proti podélnému posunu



8 předtvarování výtokových otvorů v každém žlabu délky 1 m

Čelní stěna s předtvarováním pro volný výtok na terén



Předtvarování pro zkracování pomocí pily na 0,5 m žlabové díly

zkrácení žlabu je možné kdekoliv v jeho délce



Rohový díl s roštem jednoduché vytvoření L/T/X spojů žlabu



Sítka na listí

Čelní stěna s nátrubkem DN/OD 110



Odtoková přípojka DN/OD 110

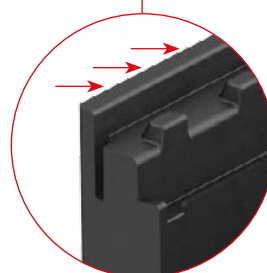

Hrana pro zadláždění pro snadné dokončení finálního povrchu



Odvodňovací žlaby  
Video "Jak na to"

Detail uložení (vyobrazen na spodní straně žlabu HexaSelf)

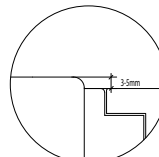
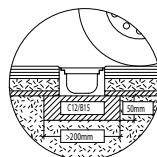
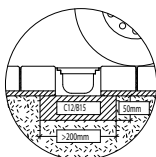
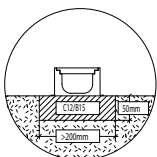
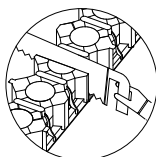
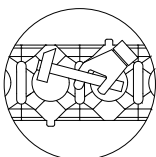

## ACO Self® Highline – vyrobeno z oceli

- Vyrobeno z pozinkované nebo nerezové oceli
- **Stavební délka až 3 m**
- Tělo žlabu je stohovatelné: prostorově úsporné skladování, snadná manipulace na staveništi
- v každém těle žlabu je integrována fixační spojka žlabů (k dodání také samostatně)
- Integrovaný fixační spojení žlabů
- Fixační spojka může být také využita: spojka žlabů a fixační spojka čelní stěny

Stavební šířka: 12 cm  
Stavební výška: 5 a 7,5 cm  
Stavební délka: 50, 100, 200 a 300 cm

Příslušenství: Čelní stěny, fixační spojka žlabů



Malé nároky na prostor díky stohovatelnosti



Čelní stěna a fixační spojka žlabu



Snadná manipulace na stavbě a na skladě

### Pozor na vyztužení žlabů!

Při použití Highline v místech s vyšším pohybem osob je nutné použít 3 ks fixačních spojek v každém metru žlabu. Pokud žlab není vystaven vrchnímu namáhání, nejsou potřeba žádné fixační spojky.

## Pro vstupy a sokly domů platí:

### Voda musí být bezpečně odvedena

Přechod mezi fasádou a volným prostorem před objektem je citlivý prostor, kde ve střednědobém horizontu může docházet ke strukturálnímu poškození. Zvláště ohrožené jsou vstupy, ve kterých se často užívá nízkoprahového provedení. ACO poskytuje dvě cesty bezpečného odvodnění:

- Uzavřený žlabový systém, jako například **ACO Self® EuroSelf** nebo **ACO Self® HexaSelf** a napojení na infiltrační systém, jakým je například ACO Stormbrixx, který bezpečně vsákne vodu přímo na pozemku (více informací nalezte na webové stránce [www.stormbrixx.cz](http://www.stormbrixx.cz)).

- Drenážní systém **ACO Self® Highline**. Jedná se o otevřený systém drenážních žlabů, do kterých můžou natékat jak povrchové dešťové vody, tak prosakovat z boku ze šterkových pásů apod.

Musí být dbáno na zvýšenou odolnost suterénního zdiva vůči vlhkosti.



Terasa s ACO Self® EuroSelf: uzavřený žlab s přípojkou k odvodnění

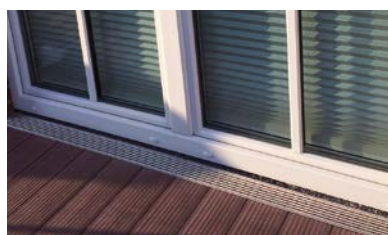

Terasa s ACO Self® Highline: drenážní žlab bez přípojky



Fasáda s ACO Self® HexaSelf: uzavřený žlab s přípojkou k infiltračnímu systému



Balkón s ACO Self® Highline: drenážní žlab s odvodněním přes okapový svod

## Detail uložení ACO Self® EuroSelf – žlab z polymerbetonu

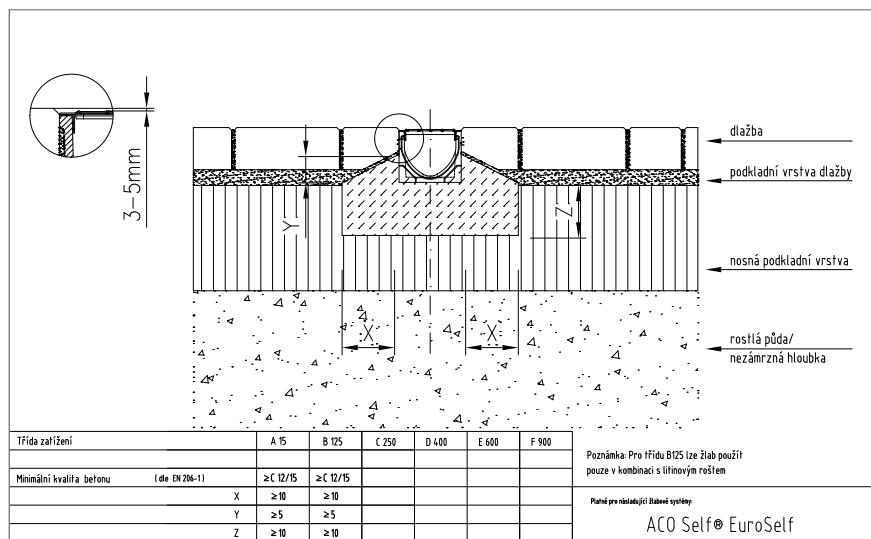

## Detail uložení ACO Self® HexaSelf – žlab z polypropylenu

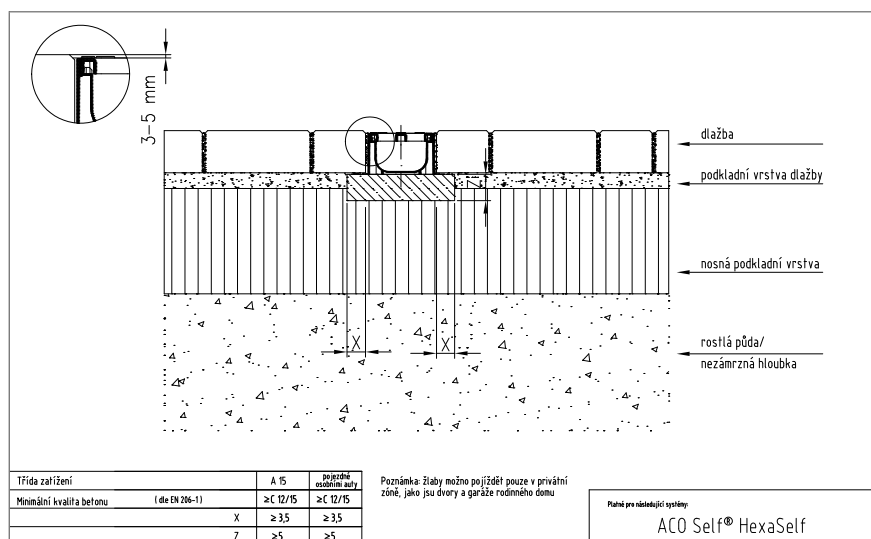

## Detail uložení ACO Self® Highline – žlab z oceli (na balkónu)

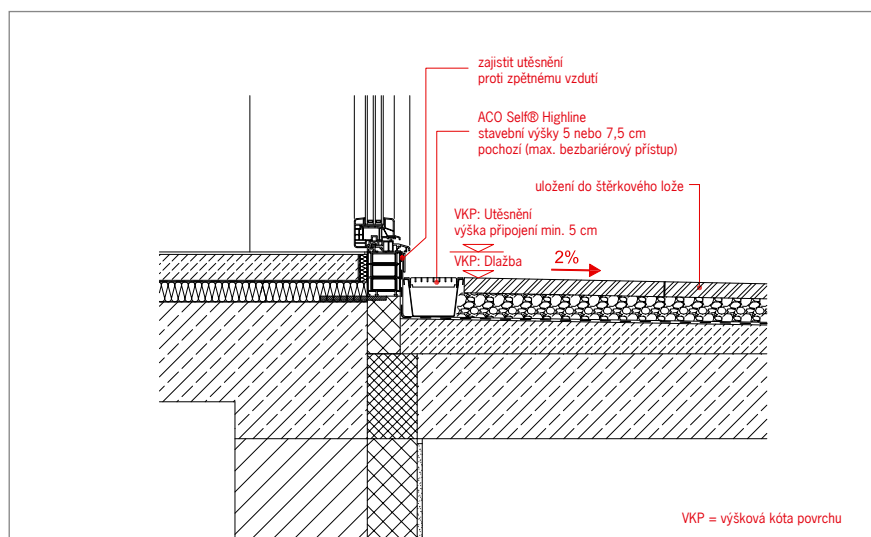

## Liniový odvodňovací systém EuroSelf

### Produktové informace

#### ACO Produktové výhody

- žlabové těleso z polymerbetonu
- s příčným řezem tvaru V
- volný přístup do žlabu pro snadné čištění
- bezšroubová aretace roštu
- bezpečnostní drážka SF pro vodotěsnou pokládku

- dle EN 1433
- pojezdny osobními auty v privátní oblasti
- světlá šířka 100 mm
- dodávané včetně roštu pozinkovaného, litinového a plastového

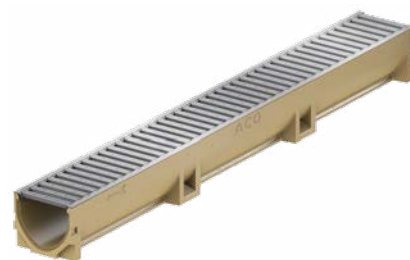

### EuroSelf – s pozinkovanými rošty

#### Specifikace produktu

- žlaby osazeny pozinkovanými rošty
- bezšroubová aretace roštů



#### Přehled prvků s pozinkovaným rostem

Stavební délka [mm]	Rozměry Stavební šířka [mm]	Stavební výška [mm]	KS [kg]	PAL [ks]	Objednací číslo	Cena/ks [Kč]
<b>Základní žlaby</b>						
1000	118	100	8,2	60	<b>38700</b>	580,-
500	118	100	4,2	60	<b>38702</b>	405,-
<b>Žlab se spodním odtokem DN/OD 110</b>						
1000	118	100	8,3	60	<b>38701</b>	780,-
<b>Odtoková vpust (včetně kalového koše) s odtokem DN/OD 110</b>						
500	118	303	11,3	12	<b>38703</b>	1 650,-

### EuroSelf – s litinovými rošty

#### Specifikace produktu

- žlaby osazeny litinovými rošty (se zákl. černým nátěrem – nátěr není trvanlivý)
- bezšroubová aretace roštů

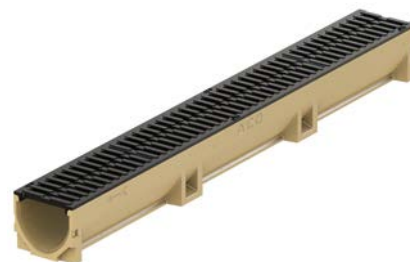
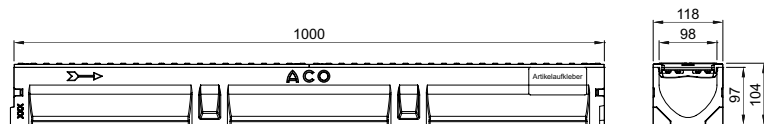

#### Přehled prvků s litinovým rostem

Stavební délka [mm]	Rozměry Stavební šířka [mm]	Stavební výška [mm]	KS [kg]	PAL [ks]	Objednací číslo	Cena/ks [Kč]
<b>Základní žlaby</b>						
1000	118	104	11,8	60	<b>38705</b>	1 350,-
500	118	104	6,0	60	<b>38707</b>	800,-
<b>Žlab se spodním odtokem DN/OD 110</b>						
1000	118	104	12,5	60	<b>38706</b>	1 500,-
<b>Odtoková vpust (včetně kalového koše) s odtokem DN/OD 110</b>						
500	118	305	13,0	12	<b>38708</b>	2 350,-





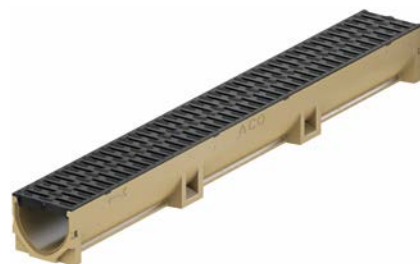

**EuroSelf – s plastovými rošty Microgrip****Specifikace produktu**

- žlaby osazeny plastovými rošty s protisklznou úpravou Microgrip
- bezšroubová aretace roštů

**Přehled prvků s plastovým roštem**

Stavební délka [mm]	Rozměry Stavební šířka [mm]	Stavební výška [mm]	KS [kg]	PAL [ks]	Objednací číslo	Cena/ks [Kč]
<b>Základní žlaby</b>						
1000	118	100	7,6	60	<b>416324</b>	580,-
500	118	100	4,6	60	<b>416326</b>	405,-
<b>Žlab se spodním odtokem DN/OD 110</b>						
1000	118	100	7,7	60	<b>416325</b>	780,-
<b>Odtoková vpust (včetně kalového koše) s odtokem DN/OD 110</b>						
500	118	303	10,7	12	<b>416327</b>	1 650,-

**Příslušenství**

	Popis	Vhodné pro	KS [kg]	BAL [ks]	Objednací číslo	Cena/ks [Kč]
	<b>Kombinovaná čelní stěna</b> ■ pro začátek a konec ■ z polypropylenu	■ EuroSelf ■ HexaSelf	0,03	50	<b>319288</b>	60,-
	<b>Čelní stěna s nátrubkem DN/OD 110</b> ■ z polypropylenu ■ s nátrubkem DN/OD 110 ■ pro odtok ze žlabu	■ EuroSelf ■ HexaSelf	0,06	8	<b>319289</b>	230,-
	<b>Pachový uzávěr pro žlab</b> ■ 2-dílný	■ EuroSelf žlab se spodním odtokem DN 110	0,1	12	<b>01666</b>	140,-
	<b>Pachový uzávěr pro odtokovou vpust</b> ■ DN/OD 110	■ EuroSelf ■ systém. vpust s odtokem DN/OD 110	0,2	12	<b>01684</b>	390,-
	<b>Hák na krycí rošty</b> ■ hák pro zvedání krycích roštů ■ pozinkované provedení	■ pro rošty s bezšroubovou aretací	0,3	1	<b>01290</b>	350,-
	<b>Waterseal</b> ■ vysoce elastický neutrální tmel pro 100% těsnou pokládku žlabů ■ 300 ml	■ EuroSelf	0,3	12	<b>74520</b>	380,-

## Liniový odvodňovací systém HexaSelf

### Produktové informace

#### ACO Produktové výhody

- žlabové těleso z polypropylenu
  - těla žlabů v černé barvě
  - s ochrannou plastovou hranou
  - volný přístup do žlabu pro snadné čištění
  - bezšroubová aretace roštu
- dle EN 1433
  - pojezdny osobními auty v privátní oblasti
  - světlá šířka 100 mm
  - dodávané včetně roštu pozinkovaného a plastového



### HexaSelf – s osazenými rošty

#### Specifikace produktu

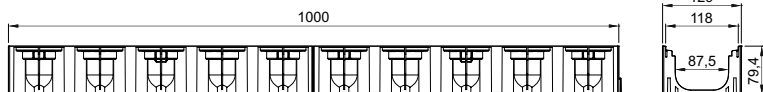

- žlaby osazeny pozinkovanými nebo plastovými rošty s protiskluznou úpravou Microgrip
- bezšroubová aretace roštů



#### Přehled prvků s roštem

Stavební délka [mm]	Rozměry Stavební šířka [mm]	Stavební výška [mm]	KS [kg]	PAL [ks]	Objednací číslo	Cena/ks [Kč]
<b>HexaSelf s pozinkovaným roštem</b>						
1000	129	81	2,0	72	<b>319213</b>	370,-
<b>HexaSelf s plastovým roštem</b>						
1000	129	82	1,4	72	<b>319210</b>	300,-

### Příslušenství

	Popis	Vhodné pro	KS [kg]	BAL [ks]	Objednací číslo	Cena/ks [Kč]
	<b>Sada příslušenství</b> <ul style="list-style-type: none"> <li>■ z polypropylenu</li> <li>■ černá</li> <li>■ 2x čelo, 1x sítko, 1x odtok. přípojka</li> </ul>	■ HexaSelf	0,16	20	<b>319287</b>	175,-
	<b>Čelní stěna s nátrubkem DN/OD 110</b> <ul style="list-style-type: none"> <li>■ z polypropylenu</li> <li>■ s nátrubkem DN/OD 110</li> <li>■ pro odtok ze žlabu</li> </ul>	<ul style="list-style-type: none"> <li>■ EuroSelf</li> <li>■ HexaSelf</li> </ul>	0,06	8	<b>319289</b>	230,-
	<b>Rohový díl</b> <ul style="list-style-type: none"> <li>■ z polypropylenu</li> <li>■ černý</li> </ul>	■ HexaSelf	0,18	10	<b>19280</b>	310,-
	<b>Hák na krycí rošty</b> <ul style="list-style-type: none"> <li>■ hák pro zvedání krycích roštů</li> <li>■ pozinkované provedení</li> </ul>	■ pro rošty s bezšroubovou aretací	0,3	1	<b>01290</b>	350,-



## Liniový odvodňovací systém HexaSelf Brickslot

### Produktové informace

#### ACO Produktové výhody

- žlabové těleso z polypropylenu
- těla žlabů a nástavců v černé barvě
- roh pro napojení v úhlu 90° | 180° a 270°
- flexibilní systém pro snadnou instalaci
- vysoká stabilita i na pískovém podloží

- dle EN 1433
- pojezdny osobními auty v privátní oblasti
- světlá šířka 100 mm
- dodávané včetně plastového štěrbinového nástavce



### HexaSelf – s osazenými rošty Brickslot

#### Specifikace produktu

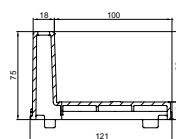

- žlaby osazeny plastovými štěrbinovými nástavci (2x 0,5 m)
- bezšroubová aretace roštů



#### Přehled prvků s roštem

Stavební délka [mm]	Rozměry Stavební šířka [mm]	Stavební výška [mm]	KS [kg]	PAL [ks]	Objednací číslo	Cena/ks [Kč]
1000	129	138	1,4	96	319555	490,-

### Příslušenství

	Popis	Vhodné pro	KS [kg]	BAL [ks]	Objednací číslo	Cena/ks [Kč]
	<b>Sada příslušenství</b> ■ z polypropylenu ■ černá ■ 2x čelo, 1x sítko, 1x odtok. přípojka	■ HexaSelf	0,16	20	319287	175,-
	<b>Čelní stěna s nátrubkem DN/OD 110</b> ■ z polypropylenu ■ s nátrubkem DN/OD 110 ■ pro odtok ze žlabu	■ EuroSelf ■ HexaSelf	0,06	8	319289	230,-
	<b>Rohový díl</b> ■ z polypropylenu ■ černý	■ HexaSelf Brickslot	0,37	10	319560	410,-

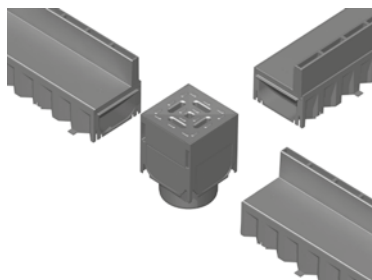
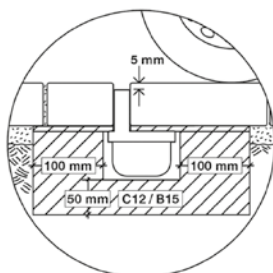

**Liniový odvodňovací systém Self Platform – kompletní přehled prvků**
**Produktové informace**
**ACO Produktové výhody**

- žlabové těleso z polymerbetonu nebo polypropylenu
- až 16 variant odvodňovacích žlabů
- volný přístup do žlabu pro snadné čištění
- bezšroubová aretace roštů

- dle EN 1433
- pojezdny osobními auty v privátní oblasti
- světlá šířka 100 mm

**Přehled základních prvků**

	Délka [mm]	Rozměry		KS [kg]	PAL [ks]	Objednací číslo	Cena/ks [Kč]
		Šířka [mm]	Výška [mm]				
<b>EuroSelf – Základní žlaby</b>							
	1000	118	97	7,0	60	<b>38500</b>	450,-
	500	118	97	3,6	60	<b>38502</b>	300,-
<b>EuroSelf – Žlab se spodním odtokem DN/OD 110</b>							
	1000	118	97	7,0	60	<b>38501</b>	600,-
<b>EuroSelf – Odtoková vpust (včetně kalového koše), odtok DN/OD 110</b>							
	500	118	300	10,5	12	<b>38503</b>	1 600,-
<b>HexaSelf – Základní žlab</b>							
	1000	129	79	0,75	72	<b>319200</b>	190,-



Veškeré výkresy včetně detailů ložení ve formátu DWG a PDF naleznete v sekci **ke stažení** na webu společnosti [www.aco-self.cz](http://www.aco-self.cz).

Online infobox

**Příslušenství**

	<b>Popis</b>	<b>Vhodné pro</b>	<b>KS [kg]</b>	<b>BAL [ks]</b>	<b>Objednací číslo</b>	<b>Cena/ks [Kč]</b>
	<b>Kombinovaná čelní stěna</b> ■ pro začátek a konec ■ z polypropylenu	■ EuroSelf ■ HexaSelf	0,03	50	<b>319288</b>	60,-
	<b>Čelní stěna s nátrubkem DN/OD 110</b> ■ z polypropylenu ■ s nátrubkem DN/OD 110 ■ pro odtok ze žlabu	■ EuroSelf ■ HexaSelf	0,06	8	<b>319289</b>	230,-
	<b>Pachový uzávěr pro žlab</b> ■ 2-dílný	■ EuroSelf žlab se spodním odtok. DN 110	0,1	12	<b>01666</b>	140,-
	<b>Pachový uzávěr pro odtokovou vpust</b> ■ DN/OD 110	■ EuroSelf ■ další systém. vpusti s odtokem DN 110	0,2	12	<b>01684</b>	390,-
	<b>Zvedací klíče na krycí rošty</b> ■ pro zvedání lakovaných a nerez roštů ■ pozinkované provedení ■ poplastovaný konec pro ochranu roštů ■ dodáváno ve 2 ks	■ pro rošty s bezšroubovou aretací	0,5	1	<b>445612</b>	430,-
	<b>Waterseal</b> ■ vysoce elastický neutrální tmel pro 100% těsnou pokládku žlabů ■ 300 ml	■ EuroSelf	0,3	12	<b>74520</b>	380,-
	<b>Kalový koš</b> ■ pro vpust ■ z polypropylenu ■ černý	■ EuroSelf	0,5	20	<b>01682</b>	200,-
	<b>Rohový díl</b> ■ z polypropylenu ■ černý	■ HexaSelf	0,18	10	<b>19280</b>	310,-
	<b>Čistící sítko</b> ■ pro odtokovou přípojku DN 100 ■ z polypropylenu ■ černý	■ HexaSelf	0,01	20	<b>319282</b>	24,-
	<b>Odtoková přípojka DN/OD 110</b> ■ pro odtok DN/OD 110 ■ z polypropylenu ■ černá	■ HexaSelf	0,03	20	<b>19286</b>	53,-

**Liniový drenážní systém Highline – vyrobeno z pozinkované oceli**
**Produktové informace**
**ACO Produktové výhody**

- žlabové těleso z pozinkované oceli
- dodáváno ve výšce 5 a 7,5 cm
- těla žlabů lze stohovat
- snadná instalace
- pro realizaci bezbariérových vstupů

- pochozí / pojezdné invalidními vozíky
- vysoká odolnost vůči korozi
- s integrovanými perforovanými bočnicemi
- světlá šířka 100 mm
- žlab lze osadit libovolným roštem ze strany 20
- litinový rošt se nedoporučuje (možnost vzniku koroze)

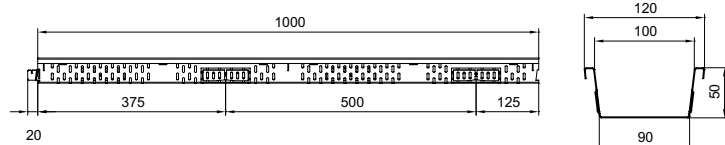
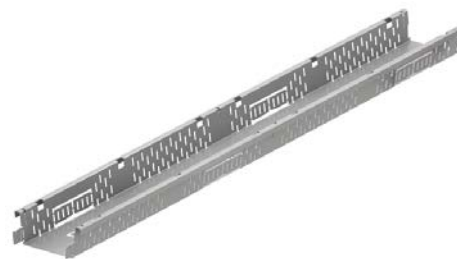
**Highline – z pozinkované oceli**

Stavební délka [mm]	Rozměry Stavební šířka [mm]	Stavební výška [mm]	KS [kg]	PAL [ks]	Objednací číslo	Cena/ks [Kč]
<b>Fixní stavební výška – 50 mm</b>						
3000	120	50	4,7	40	<b>320118</b>	1 100,-
2000			3,0	75	<b>320094</b>	860,-
1000			1,6	75	<b>320095</b>	500,-
500			0,8	40	<b>320096</b>	410,-
<b>Fixní stavební výška – 75 mm</b>						
3000	120	75	5,6	40	<b>320119</b>	1 260,-
2000			3,9	75	<b>320098</b>	950,-
1000			2,0	75	<b>320099</b>	590,-
500			1,0	40	<b>320100</b>	470,-

**Příslušenství**

	Popis	Vhodné pro	KS [kg]	BAL [ks]	Objednací číslo	Cena/ks [Kč]
	<b>Čelní stěna</b> ■ z pozinkované oceli	■ Highline □ výška 50mm □ výška 75mm	0,03 0,04	20 20	<b>320097</b> <b>320101</b>	140,- 140,-
	<b>Fixační spojka žlabu</b> ■ z pozinkované oceli	■ Highline	0,02	20	<b>320123</b>	30,-

**Spojení žlabů Highline**

1. Vyjmete fixační spojku ze dna žlabu (v 1 m / 2 ks)



2. Spojte dva žlaby zasunutím do sebe (dbejte na to, aby jste navazovali žlab s výčnělkem na žlab s hladkým koncem)



3. Uvolněnou fixační spojku nasadíte do zářezů na okraji žlabu



4. Fixační spojku zatlačte do zářezů, čímž dojde k pevnému spojení obou žlabů

## Liniový drenážní systém Highline – vyrobeno z nerezové oceli

### Produktové informace

#### ACO Produktové výhody

- žlabové těleso z nerezové oceli
- dodáváno ve výšce 5 a 7,5 cm
- těla žlabů lze stohovat
- snadná instalace
- pro realizaci bezbariérových vstupů

- pochozí / pojezdňé invalidními vozíky
- vysoká odolnost vůči korozi
- s integrovanými perforovanými bočnicemi
- světlá šířka 100 mm
- žlab lze osadit libovolným roštem ze strany 20
- litinový rošt se nedoporučuje (možnost vzniku koroze)

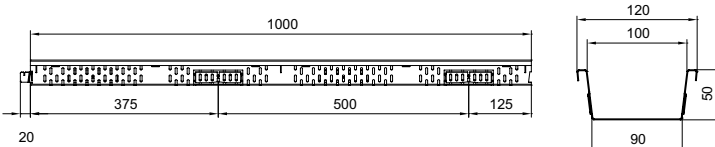
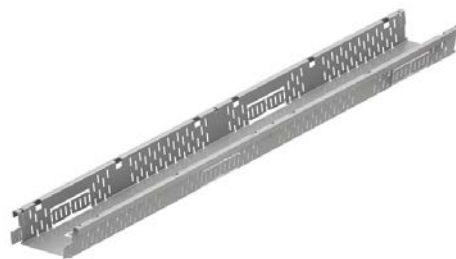

### Highline – z nerezové oceli

Stavební délka [mm]	Rozměry Stavební šířka [mm]	Stavební výška [mm]	KS [kg]	PAL [ks]	Objednací číslo	Cena/ks [Kč]
<b>Fixní stavební výška – 50 mm</b>						
3000	120	50	4,7	40	<b>320120</b>	2 440,-
2000			3,0	75	<b>320102</b>	1 730,-
1000			1,6	75	<b>320103</b>	1 020,-
500			0,8	40	<b>320104</b>	630,-
<b>Fixní stavební výška – 75 mm</b>						
3000	120	75	5,6	40	<b>320121</b>	2 840,-
2000			3,9	75	<b>320106</b>	1 960,-
1000			2,0	75	<b>320107</b>	1 180,-
500			1,0	40	<b>320108</b>	700,-

### Příslušenství

	Popis	Vhodné pro	KS [kg]	BAL [ks]	Objednací číslo	Cena/ks [Kč]
	<b>Čelní stěna</b> ■ z nerezové oceli	■ Highline □ výška 50mm	0,03	20	<b>320105</b>	160,-
		□ výška 75mm	0,04	20	<b>320109</b>	160,-
	<b>Fixační spojka žlabu</b> ■ z nerezové oceli	■ Highline	0,02	20	<b>320122</b>	50,-

### Osazení čelní stěny Highline



1. K instalaci čelní stěny je potřeba čelní stěna a fixační spojka







2. Nasadíte čelní stěnu na konec žlabu



3. Fixační spojku zatlačte do zářezů, čímž dojde k pevnému spojení obou žlabů

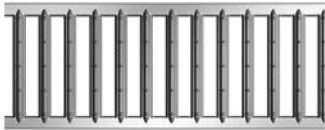
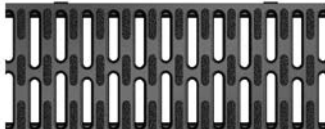

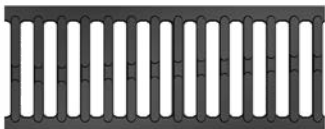
## EuroSelf | HexaSelf | Highline – rošty

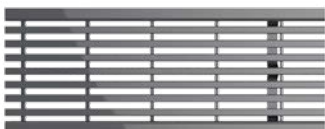
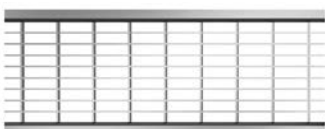
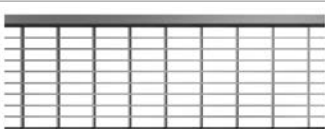
## Přehled krycích roštů pro žlaby

	Materiál	Rozměry		Rozměr vstup. otvoru [mm]	Průřez vtoku [cm <sup>2</sup> /m]	KS [kg]	PAL [ks]	Objednací číslo	Cena/ks [Kč]
		Délka [mm]	Šířka [mm]						
<b>Můstkové rošty</b>									
	pozinkovaná ocel	1000	118	12	468	1,2	20	<b>38516</b>	220,-
		500	118	12	468	0,58	5	<b>38517</b>	120,-
	polypropylen s Microgrip	1000	118	8	254	0,63	20	<b>319250</b>	220,-
		500	118	8	254	0,32	5	<b>319251</b>	120,-
	nerezová ocel elektrolyticky leštěno	1000	118	12	468	1,05	10	<b>310307</b>	1 350,-
		500	118	12	468	0,55	5	<b>310308</b>	910,-
	Pozinkovaná ocel antracit prášková barva	1000	118	12	468	1,05	10	<b>409990</b>	410,-
		500	118	12	468	0,55	5	<b>409991</b>	290,-
<b>Litínový rošt</b>									
	tvárná litina černý zákl. nátěr transportní	500	118	12	470	2,4	20	<b>38512</b>	500,-
<b>Design rošt "Voronoi"</b>									
	tvárná litina černý zákl. nátěr transportní	500	118	-	447	2,4	10	<b>310319</b>	750,-
<b>Rošty s podélnými pruty</b>									
	nerezová ocel broušeno	1000	118	6	440	3,15	6	<b>10323</b>	3 010,-
		500	118	6	440	1,5	3	<b>10324</b>	1 920,-
<b>Mřížkové rošty 30/10</b>									
	pozinkovaná ocel	1000	118	30/10	729	2,3	10	<b>310310</b>	1 010,-
		500	118	30/10	729	1,7	5	<b>310311</b>	700,-
	nerezová ocel	1000	118	30/10	729	2,3	6	<b>310312</b>	2 420,-
		500	118	30/10	729	1,7	3	<b>310313</b>	1 580,-

**EuroSelf | HexaSelf | Highline – Štěrbínové nástavce Brickslot**

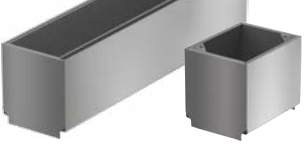
**Přehled krycích roštů pro žlaby**

	Materiál	Rozměry		Rozměr vstup. otvoru [mm]	Průřez vtoku [cm <sup>2</sup> /m]	KS [kg]	PAL [ks]	Objednací číslo	Cena/ks [Kč]	
		Délka [mm]	Šířka [mm]							
<b>Rošty štěrbinové – výška 105 mm</b>										
	pozinkovaná ocel	1000	118	10	93	4,93	6	<b>415838</b>	1 460,-	
		850	188	10	93	4,19	2	<b>415840</b>	1 290,-	
		500	188	10	93	2,47	2	<b>415850</b>	840,-	
	nerezová ocel	1000	188	10	93	4,93	6	<b>415842</b>	2 630,-	
		850	188	10	93	4,19	2	<b>415844</b>	2 250,-	
		500	188	10	93	2,47	2	<b>415851</b>	1 540,-	
<b>Rošty štěrbinové, revizní díly – výška 105 mm</b>										
	pozinkovaná ocel	500	118	10	92	4,2	2	<b>415839</b>	2 290,-	
		150	118	10	92	1,76	2	<b>415841</b>	1 750,-	
	nerezová ocel	500	118	10	92	4,2	2	<b>415843</b>	3 250,-	
		150	118	10	92	1,76	2	<b>415845</b>	2 080,-	
<b>Příslušenství pro štěrbinové rošty</b>										
	<ul style="list-style-type: none"> <li>■ hák pro vyjmutí revizního dílu</li> <li>■ vhodné pro štěrbinové rošty Euroself</li> <li>■ pozinkované provedení</li> <li>■ nutné 2 ks háku</li> </ul>					0,31	1	<b>415924</b>	120,-	
<b>Rošty štěrbinové – výška 60 mm (pouze pro žlab HexaSelf)</b>										
	polypropylen	500	121	12,5	90	0,44	20	<b>319554</b>	170,-	

**Způsob osazení revizních dílů štěrbinových nástavců Brickslot**



ACO Self® EuroSelf: Brickslot revizní díl 500 mm pro odtokovou vpust



ACO Self® EuroSelf: Brickslot revizní díl 150 mm pro svislý odtok ze žlabu

## Liniový odvodňovací systém EuroSelf mini

### Produktové informace

#### ACO Produktové výhody

- žlabové těleso z polymerbetonu
- volný přístup do žlabu pro snadné čištění
- bezšroubová aretace roštu
- bezpečnostní drážka SF pro vodotěsnou pokládku

- dle EN 1433
- pojezdny osobními auty v privátní oblasti
- světlá šířka 100 mm
- dodáváno včetně pozinkovaného roštu nebo samostatně s možností výběru libovolného roštu ze strany 20







### EuroSelf mini – s pozinkovanými rošty

Stavební délka [mm]	Rozměry Stavební šířka [mm]	Stavební výška [mm]	KS [kg]	PAL [ks]	Objednací číslo	Cena/ks [Kč]
1000	118	60	6,3	60	416922	580,-
<b>Žlab se spodním odtokem DN/OD 110</b>						
1000	118	60	6,4	12	416923	610,-

### Přehled základních prvků

Stavební délka [mm]	Rozměry Stavební šířka [mm]	Stavební výška [mm]	KS [kg]	PAL [ks]	Objednací číslo	Cena/ks [Kč]
1000	118	55	5,0	60	810000	430,-
500	118	55	2,4	12	320276	250,-
<b>Žlab se spodním odtokem DN/OD 110</b>						
1000	118	55	4,8	42	810010	490,-

### Příslušenství

	Popis	Vhodné pro	KS [kg]	BAL [ks]	Objednací číslo	Cena/ks [Kč]
	<b>Kombinovaná čelní stěna</b> ■ pro začátek a konec ■ z polymerbetonu	■ EuroSelf mini	0,2	300	810200	80,-
	<b>Čelní stěna s nátrubkem DN 50</b> ■ z polymerbetonu ■ s nátrubkem DN 50 ■ pro odtok ze žlabu	■ EuroSelf mini	0,5	100	416981	240,-
	<b>Hák na krycí rošty</b> ■ hák pro zvedání krycích roštů ■ pozinkované provedení	■ pro rošty s bezšroubovou aretací	0,3	20	01290	350,-
	<b>Pachový uzávěr pro žlab</b> ■ 2 dílný ■ pro spodní odtok	■ EuroSelf žlab se spodním odtokem DN 110	0,1	12	01666	140,-



Veškeré výkresy včetně detailů ložení ve formátu DWG a PDF naleznete v sekci **ke stažení** na webu společnosti [www.aco-self.cz](http://www.aco-self.cz).

Online infobox



## Liniový odvodňovací systém Self 200

## Produktové informace

## ACO Produktové výhody

- žlabové těleso z polymerbetonu
- vysoká kapacita odtoku díky velké šířce žlabu
- ochrana proti vandalismu pomocí šroubové aretace ukryté v roštu



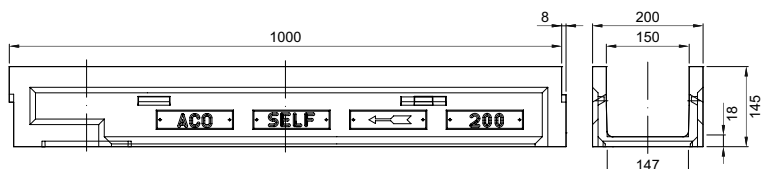



- dle EN 1433
- pojezdny osobními automobily
- světlá šířka 150 mm
- vpust s odtokem DN/OD 160 s integrovaným těsněním
- vpust bez kalového koše



## Self 200 – přehled základních prvků

Stavební délka [mm]	Rozměry Stavební šířka [mm]	Stavební výška [mm]	KS [kg]	PAL [ks]	Objednací číslo	Cena/ks [Kč]
1000 <sup>1)</sup>	200	150	17,7	20	03590	1 040,-
500	200	150	8,6	20	03806	530,-
<b>Odtoková vpust DN/OD 160</b>						
500	200	406	22,0	8	10453	2 500,-

## Příslušenství

	Popis	Vhodné pro	KS [kg]	BAL [ks]	Objednací číslo	Cena/ks [Kč]
	<b>Kombinovaná čelní stěna</b> ■ pro začátek a konec ■ z polymerbetonu	■ Self 200	0,7	50	03697	200,-
	<b>Čelní stěna s nátrubkem DN/OD 160</b> ■ z polymerbetonu ■ s nátrubkem DN/OD 160 ■ pro odtok ze žlabu	■ Self 200	1,2	20	03698	500,-
	<b>Můstkový rošt</b> ■ tvárná litina s černým zákl. nátěrem ■ v délce 500 mm	■ 50 cm	4,1	20	03611	580,-
	<b>Aretyce pro můstkový rošt</b> ■ pozinkovaná ocel ■ 2 ks aretací na 1 m žlabu		0,2	100	03652	150,-
	<b>Mřížkový rošt</b> ■ pozinkovaná ocel, oka 30x30 mm ■ v délce 1000 a 500 mm	■ 100 cm ■ 50 cm	5,8 2,8	20 20	03586 03878	950,- 630,-
	<b>Aretyce pro mřížkový rošt</b> ■ pozinkovaná ocel ■ 2 ks aretací na 1 m žlabu		0,2	100	03651	240,-
	<b>Kalový koš pro vpust</b> ■ z polypropylenu	■ Self 200	0,5	162	01498	230,-

<sup>1)</sup> Žlab délky 1,0 m s předtvarování DN/OD 160 pro svislé napojení základního vedení.  
Poznámka: Před instalací žlabu je nutné proseknout kapsy na bocích žlabů a vložit aretace roštů!

# ACO N100 – odvodňovací systém s širokým rozsahem použití

Zátěžové třídy		
■ A 15	■ B 125	■ C 250
dle EN 1433		
Světlá šířka		
100 mm		
Materiál		
Polymerbeton		
Aplikace		
■ oblast bytové a občanské výstavby	■ parkoviště osobních aut	
■ pěší / cyklistické stezky	■ zahrady a rekreační pozemky	

ACO DRAIN® N 100 jsou žlaby vyráběny z polymerbetonu - materiálu zajišťujícího trvanlivost a nízkou hmotnost dílů. U tohoto systému je zvětšení počtu žlabů s vlastním spádem dna na 20, díky čemuž se zvýšila průtočnost kanálu. Kromě toho lze provádět složité konfigurace (úhlové, křížové a „T“ spoje).



## Přehled systému ACO Drain® N100

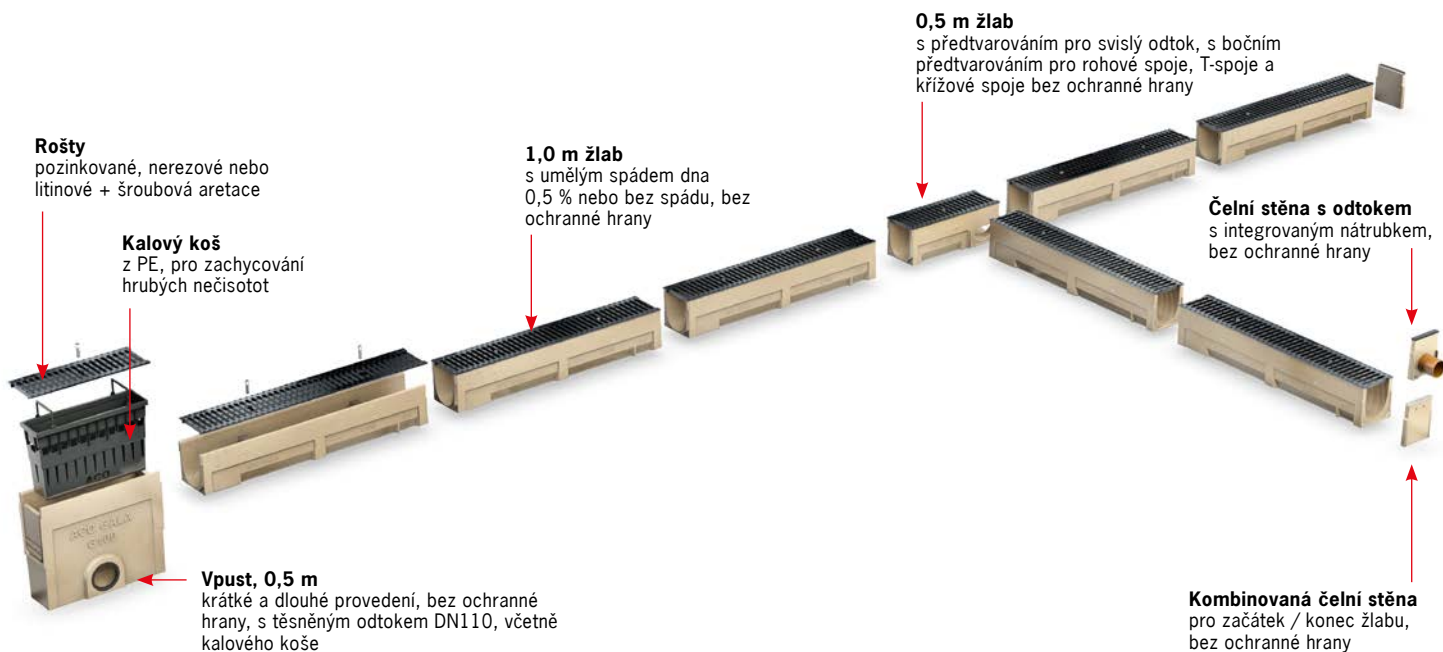



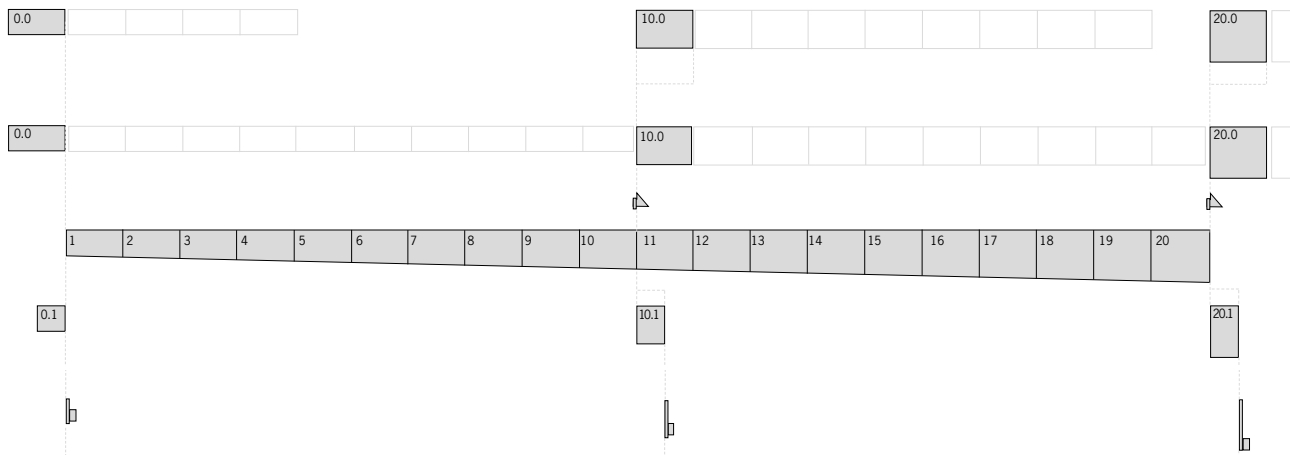

### Až 20 metrů plynulého spádu

žlaby ACO Drain® N100 je možné dodat s umělým spádem dna 0,5 %, a to až do délky 20 m. Plynulý spád dna žlabu zajišťuje rychlejší odtok vody a lepší samočisticí účinky

## Přehled systému ACO Drain® N 100



### Legenda

-  Žlab 1,0 m **Typ 0.0 / 5.0 / 10.0 / 20.0**  
Žlaby s vyrážecím předtvarováním pro svislý odtok
-  Žlab 1,0 m se spádem 0,5 %  
**Typ 1 – 20**
-  Žlab 0,5 m s předtvarováním pro rohové spojení, T-spojení a křížové spojení s vyrážecím předtvarováním pro svislý odtok  
**Typ 0.1 / 5.0 / 10.1 / 20.1**
-  Čelní stěna s nátrubkem  
**Typ 0. / 5. / 10. / 20.**
-  Vpust – 0,5 m v krátkém nebo dlouhém provedení

## Výhody

### Velká variabilita

Díky velkému počtu žlabovek s umělým spádem je možné složit opravdu dlouhou linii. 20 m s umělým spádem 0,5 % plus doplnění linie o žlaby bez spádu dává tušit neomezené možnosti.

### Příslušenství

Čela, čela s odtokem, vpusti či díly pro rohové a další spoje vyřeší téměř každou situaci aplikace a každé složitější napojení na kanalizaci.

### Odtoky

System nabízí dvě varianty systémových vpustí, a to dlouhé a krátké provedení, které je vhodné zejména tam, kde schází potřebné centimetry do hloubky. Další možností odtoku je pomocí čela s nátrubkem DN 100 nebo odstraněním předlisy ve dně některých 1,0 m a 0,5 m tvarovek (0.0, 0.1, 5, 5.0, 5.1, 10, 10.0, 10.1, 20, 20.0 a 20.1), čímž vznikne spodní odtok DN/OD 110.

### Krycí rošty

System nabízí poměrně velkou škálu krycích roštů z různých materiálů pro třídy zátěže A 15 až C 250. V nabídce jsou jak rošty z pozinkované a nerezové oceli, tak z litiny, při jejichž použití splňuje žlab zátěžovou třídu C 250. Rošty jsou ke žlabu připevněny bezpečnou šroubovou aretací.



po sejmutí krycího roštu lze žlaby jednoduše vyčistit

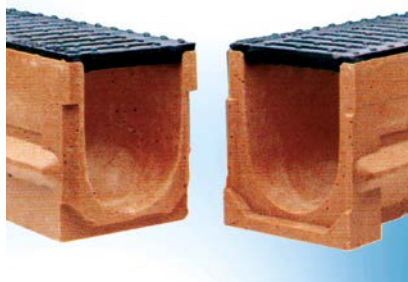

osvědčený systém pera a drážky pro přesnou pokládku



jednoduchý design pro Vaše okolí domu

## Liniový odvodňovací systém N100

### Produktové informace

#### ACO Produktové výhody

- žlaby s umělým spádem dna 0,5 % nebo v různých stavebních výškách
- rošty pro každou příležitost
- rošty kotveny pomocí šroubové aretace
- žlabové těleso z polymerbetonu

- dle normy EN 1433
- světlá šířka 100 mm
- třída zatížení A 15 – C 250
- bez ochranné hrany žlabu

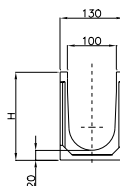
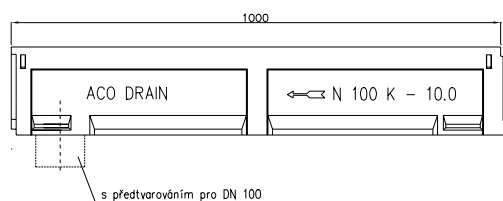

### Odvodňovací žlab bez spádu dna, 1000 a 500 mm

#### Specifikace produktu

- dostupné ve verzi s předtvarováním pro svislý odtok DN/OD 110
- žlabové těleso s bočním předtvarováním pro rohové spoje, T-spoje a křížové spoje (pouze žlabové těleso 0,5 m)

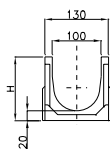
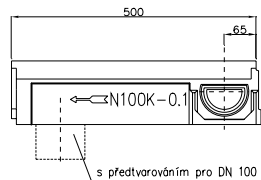

### Přehled odvodňovacích žlabů bez spádu

Stavební délka [mm]	Rozměry		Typ	KS [kg]	PAL [ks]	Objednací číslo N100	Cena/ks [Kč]
	Stavební šířka [mm]	Stavební výška začátek/konec [mm]					
<b>S předtvarováním pro svislý odtok DN/OD 110</b>							
1000	130	130	0.0	12,5	30	405121	820,-
		155	5.0	13,6	30	405123	820,-
		180	10.0	16,6	30	405125	820,-
<b>S předtvarováním pro svislý odtok DN/OD 110</b>							
500	130	130	0.1	7,7	12	405122	630,-
		155	5.1	8,0	12	405124	630,-
		180	10.1	8,2	12	405126	630,-



Veškeré výkresy včetně detailů ložení ve formátu DWG a PDF naleznete v sekci **ke stažení** na webu společnosti [www.aco.cz](http://www.aco.cz).

Online infobox

<sup>1)</sup> Výjimka: příčné odvodnění na silně zatížených komunikacích/železničních přejezdech. Pro tyto oblasti použití doporučujeme ACO Drain Monoblock RD100 – RD300.

Infobox

## Odvodňovací žlab se spádem dna, 1000 mm

### Specifikace produktu

- dle EN 1433
- žlab v plynulém spádu dna 0,5 %
- rošty kotveny pomocí šroubové aretace
- světla šířka 100 mm
- bez ochranné hrany žlabu



bez ochranné hrany

### Přehled odvodňovacích žlabů se spádem dna 0,5 %

Rozměry			Typ	KS [kg]	PAL [ks]	Objednávací číslo N 100	Cena/ks [Kč]
Stavební délka [mm]	Stavební šířka [mm]	Stavební výška začátek/konec [mm]					
1000	130	130/135	1	13,8	30	405101	820,-
		135/140	2	14,1	30	405102	820,-
		140/145	3	14,5	30	405103	820,-
		145/150	4	14,9	30	405104	820,-
		150/155	5 <sup>1)</sup>	15,8	30	405105	820,-
1000	130	155/160	6	15,6	30	405106	820,-
		160/165	7	16,0	30	405107	820,-
		165/170	8	16,4	30	405108	820,-
		170/175	9	16,8	30	405109	820,-
		175/180	10 <sup>1)</sup>	17,2	30	405110	820,-

## Vpust, 500 mm

### Specifikace produktu

- dle EN 1433
- možnost krátkého provedení (KF) pro typ 0 – 10 nebo dlouhého provedení (LF) pro typ 0 – 20
- s integrovaným těsněním pro vodotěsné připojení k základnímu vedení
- včetně kalového koše
- rošty kotveny pomocí šroubové aretace
- bez ochranné hrany žlabu

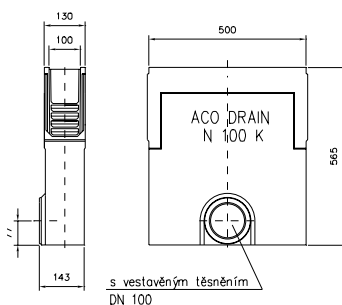





### Přehled vpustí

Rozměry			Odtok ze vpusti [DN]	KS [kg]	PAL [ks]	Objednávací číslo N 100	Cena/ks [Kč]
stavební délka [mm]	stavební šířka [mm]	Stavební výška [mm]					
<b>Krátké provedení (KF) s integrovaným těsněním</b>							
500	130	355	110	21,9	10	406807	2 250,-
<b>Dlouhé provedení (LF) s integrovaným těsněním</b>							
500	130	565	110	24,4	10	405129	2 580,-

<sup>1)</sup> Poznámka: Žlaby obsahují předtvarování pro svislý odtok DN/OD 110.





## Příslušenství

	Popis	Vhodné pro typ	Ks [kg]	BAL [ks]	Objednací číslo N 100	Cena/ks [Kč]
	<b>Kombinovaná čelní stěna</b> ■ pro začátek a konec ■ z polymerického betonu ■ tloušťka 20 mm	0. - 20.	1,3	140	<b>405222</b>	210,-
	<b>Čelní stěna s nátrubkem DN/OD 110</b> ■ z polymerického betonu ■ tloušťka 20 mm	0. 5. 10. 20.	0,6 0,7 0,9 1,1	36 36 36 36	<b>405223</b> <b>405224</b> <b>405225</b> <b>405226</b>	390,- 390,- 390,- 390,-
	<b>Pachový uzávěr</b> ■ PP ■ DN/OD 110 ■ jednodílný	pro vstup DN 110	0,2	1	<b>01684</b>	390,-
	<b>Hák na krycí rošty</b> ■ hák pro zvedání krycích roštů ■ pozinkované provedení		0,3	1	<b>01290</b>	350,-
	<b>Pachový uzávěr pro žlab</b> ■ 3 dílný ■ pro spodní odtok		0,2	25	<b>35565</b>	310,-

**Zátěžová třída A 15 kN, B 125 kN a C 250 kN**
**Specifikace produktu**

- rošty vyrobeny dle EN 1433
- rošty kotveny pomocí šroubové aretace

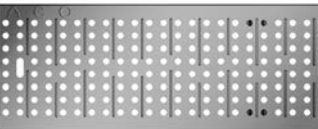
**Přehled krycích roštů pro žlaby**

	Materiál	Rozměry roštů		Rozměr vstup. otvoru [mm]	Průřez vtoku [cm <sup>2</sup> /m]	KS [kg]	PAL [ks]	Objednačí číslo	Cena/ks [Kč]
		Délka [mm]	Šířka [mm]						
<b>Zátěžová třída A 15 kN</b>									
<b>Můstkové rošty</b>									
	pozink. ocel	1000	130	10	280	2,2	200	<b>06303</b>	250,-
		500	130	10	280	1,1	400	<b>06304</b>	170,-
	aretace pro rošty 06303 a 06304 (2 ks / 1 m)						0,1	50	<b>00087</b>
	nerez. ocel	1000	130	10	280	2,2	200	<b>06318</b>	1 290,-
		500	130	10	280	1,1	400	<b>06319</b>	870,-
	aretace pro rošty 06318 a 06319 (2 ks / 1 m)						0,1	50	<b>00090</b>
<b>Děrovaný rošt</b>									
	nerez. ocel	1000	130	8	178	3,3	200	<b>403759</b>	2 420,-
		500	130	8	178	1,6	400	<b>403761</b>	1 340,-
	aretace pro rošty 403759 a 403761 (2 ks / 1 m)						0,1	50	<b>00089</b>
<b>Zátěžová třída B 125 kN</b>									
<b>Mřížkové rošty</b>									
	pozink. ocel	1000	127	30 x 20	687	3,2	200	<b>06305</b>	800,-
		500	127	30 x 20	687	1,7	400	<b>06306</b>	630,-
	aretace pro rošty 06305 a 06306 (2 ks / 1 m)						0,1	50	<b>00088</b>
<b>Zátěžová třída C 250 kN</b>									
<b>Můstkové rošty</b>									
	tvár. litina černý základní nátěr transportní	500	127	12	493	2,9	200	<b>06314</b>	470,-
	aretace pro rošty 06314 (2 ks / 1 m)						0,1	50	<b>00086</b>

# ACO XtraDrain – důmyslný odvodňovací systém

Zátěžové třídy	
■ A 15	■ B 125
■ C 250	■ D 400
dle EN 1433	
Světlá šířka	
100 mm, 150 mm, 200 mm	
Materiál	
Kompozit (PP)	
Applikace	
■ odvodnění fasád	■ pěší /cyklistické
■ veřejné cesty a náměstí	■ parkoviště osobních aut

ACO rozšířilo svůj sortiment o žlaby povrchového odvodnění z vysoce kvalitního plastu. Extrémně lehký systém XtraDrain byl navržen pro aplikace až do třídy D 400 (pouze s pozinkovanou hranou) dle EN 1433. Snadná manipulace v kombinaci s vynikající kvalitou, která odlišuje ACO DRAIN® XtraDrain. Technické detaily, jako je například osvědčený V-profil nebo hexagonální struktura z bočních stěn splňují všechny požadavky na moderní odvodňovací žlab. Pero a drážka žlabu na začátku a na konci umožňuje snadnou a pohodlnou instalaci.



## Přehled systému ACO XtraDrain

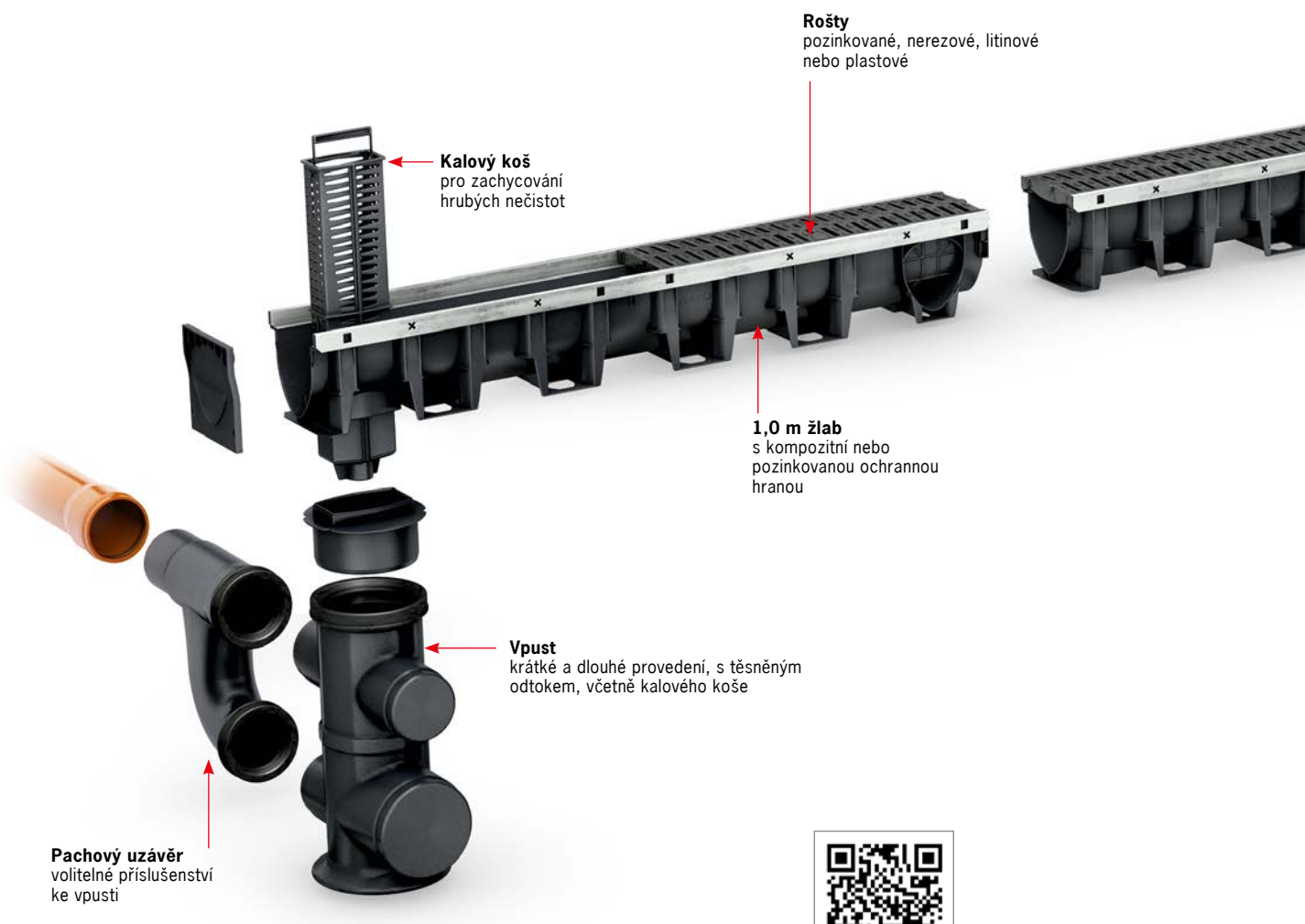

Odvodňovací žlaby  
Video "Jak na to"



## Příslušenství

Různé příslušenství doplňuje kompletní systém ACO XtraDrain. Vpust s lehkým sběrným košem zajišťuje shromažďování hrubých nečistot a tím zabraňuje jejich další vniknutí do veřejné kanalizační sítě. Vyražením předtvarování ve dně žlabu je možné se napojit přímo do kanalizační sítě, a to přes dodávané adaptéry odtoku DN/OD 110, DN/OD 160 a DN/OD 200 (dle jmenovité šíře žlabu). Kruhový tvar navíc umožňuje připojení základního vedení ze všech stran. Základní výška vpusti je 512 mm, ale v případě potřeby snížení stavební výšky (např. z důvodu nedostatečné výšky pro umístění vpusti) je možné vpust odebráním středního dílu snížit na 295 mm. Lapač nečistoty v tomto případě lze také snížit.

Boční předtvarování žlabu nabízí možnost rohové spoje, T-spoje a křížové spoje. Čelní stěny pro začátek a konec žlabu, stejně

jako verze čelní stěny s odtokem (pro připojení svodného potrubí) doplňují kompletní příslušenství. Veškeré příslušenství systému je možné sestavit velmi snadno při zabezpečení robustnosti celého systému.



Adaptér pro přímé napojení svislého potrubí (k dispozici DN/OD 110 - 200)



Kombinovaná čelní stěna pro začátek a konec žlabu



Čelní stěna s odtokem



Vpust s kalovým košem ke žlabu, boční vývody DN 110 nebo DN 160 provedení: PP nebo polymerbeton

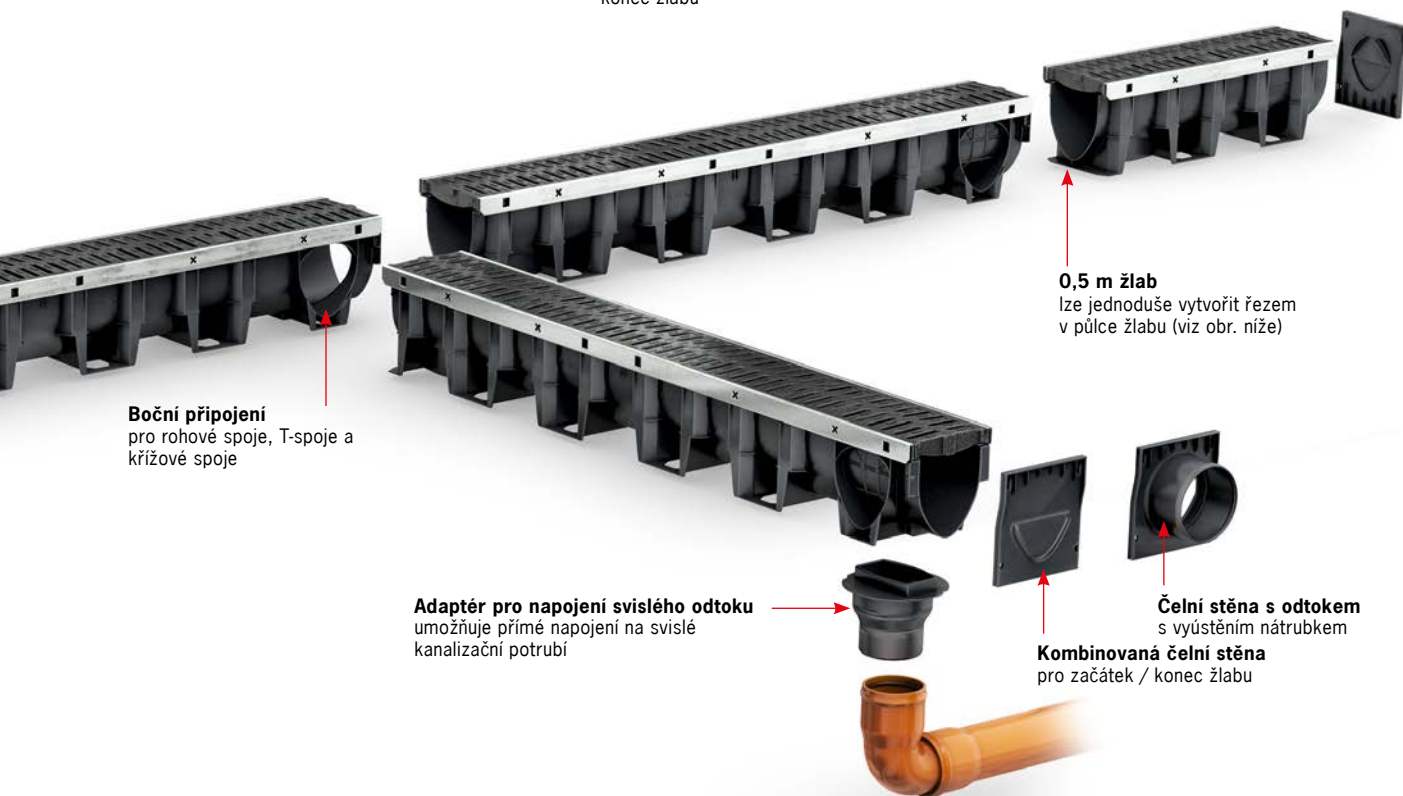

**Boční připojení**  
pro rohové spoje, T-spoje a křížové spoje

**0,5 m žlab**  
lze jednoduše vytvořit řezem v půlce žlabu (viz obr. níže)

**Adaptér pro napojení svislého odtoku**  
umožňuje přímé napojení na svislé kanalizační potrubí

**Čelní stěna s odtokem**  
s vyústěním nátrubkem  
**Kombinovaná čelní stěna**  
pro začátek / konec žlabu

## Výhody

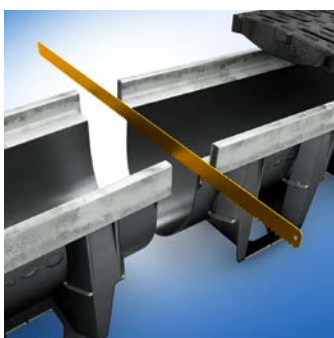

- lehký kompozitní materiál
- spojování na pero a drážku (pevný spoj)
- V-profil pro vysokou rychlost proudění a optimalizované samočištění
- šestihranná struktura boční stěny zaručuje stabilitu ve všech instalačních situacích
- snadné půlení žlabu pro vytvoření 0,5 m dílu
- systémová vpust otočná o 360° pro jednoduché napojení kanalizačního potrubí
- široká škála roštů Drainlock® pro každou aplikaci

**Liniový odvodňovací systém XtraDrain X100C [DN100]**
**Produktové informace**
**ACO Produktové výhody**

- žlabové těleso z kompozitu (polypropylen)
- ACO DRAIN® (SF) bezpečnostní drážka pro vodotěsnou pokládku
- s příčným řezem tvaru V
- bezšroubová aretace Drainlock®
- žlabové těleso z plastu

- dle normy EN 1433
- třída zatížení A 15 – C 250
- světlá šířka **100 mm**

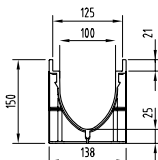
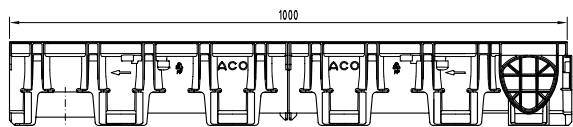
**Odvodňovací žlab bez spádu dna, 1000 mm**
**Specifikace produktu**

- žlaby s ochrannou kompozitní hranou
- naznačení poloviny žlabu a snadné dělení přímo na stavbě
- žlabové těleso s bočním předtvarováním pro rohové spoje, T-spoje a křížové spoje (neplatí pro snížené výšky žlabů)

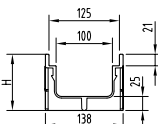
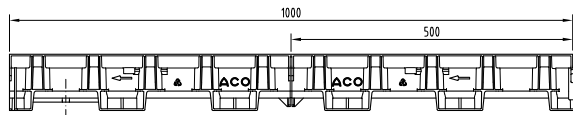
**Přehled odvodňovacích žlabů bez spádu**

Stavební délka [mm]	Typ	Rozměry Světlá šířka DN [mm]	Stavební šířka [mm]	Stavební výška [mm]	KS [kg]	PAL [ks]	Objednáací číslo	Cena/ks [Kč]
<b>Žlab včetně osazeného kompozitního roštu B125 Microgrip</b>								
1000	X100C	100	138	150	3,4	30	<b>132715</b>	1 250,-
<b>Žlab bez roštu – standardní výška H150</b>								
1000	X100C	100	138	150	1,9	60	<b>11000</b>	830,-
<b>Žlab bez roštu – snížená výška H75/H100</b>								
1000	X100C	100	138	75	1,0	80	<b>11004</b>	830,-
				100	1,2	50	<b>11005</b>	830,-

**Odtoková šachta s adapterem**
**Specifikace produktu**

- možnost připojení základního vedení DN/OD 110 nebo DN/OD 160
- včetně kalového koše
- včetně adaptéru pro napojení na žlab

**Přehled vpustí**

Určeno pro žlab [typ]	Rozměry Stavební výška [mm]	Odtok ze vpusti [DN]	KS [kg]	BAL [ks]	Objednáací číslo	Cena/ks [Kč]
X100	512	110/160	2,0	25	<b>11385</b>	3 340,-

**Vpust, 500 mm****Specifikace produktu**

- z polymerbetonu
- s kompozitní ochrannou hranou
- s integrovaným těsněním pro vodotěsné připojení k základnímu vedení
- s kalovým košem, PP
- pro žlab X100 (DN100), výšky 150 mm

**Přehled vpustí**

stavební délka [mm]	Rozměry stavební šířka [mm]	Stavební výška [mm]	Vhodný pro typ	Odtok ze vpusti [DN/OD]	KS [kg]	PAL [ks]	Objednací číslo	Cena/ks [Kč]
500	138	450	X100C	110	25,5	10	<b>132534</b>	3 340,-
				160	25,0	10	<b>132535</b>	3 340,-

**Příslušenství**

	Popis	Vhodné pro	KS [kg]	BAL [ks]	Objednací číslo	Cena/ks [Kč]
	<b>Kombinovaná čelní stěna</b> ■ pro začátek a konec ■ z polypropylenu	XtraDrain  X100	0,1	10	<b>11086</b>	120,-
	<b>Kombinovaná čelní stěna pro ploché žlaby</b> ■ pro začátek a konec ■ z polypropylenu	XtraDrain ploché žlaby	0,1	10	<b>11085</b>	120,-
	<b>Čelní stěna s odtokem DN/OD 110</b> ■ z polypropylenu	XtraDrain  X100, DN 100	0,1	10	<b>11087</b>	170,-
	<b>Adaptér pro napojení svislého odtoku</b> ■ z polypropylenu ■ pro napojení svislého svodného potrubí ■ dva průměry odtoků pro žlab DN 110	XtraDrain  X100, DN 110 X100, DN 160	0,1 0,1	5 5	<b>11285</b> <b>11286</b>	430,- 430,-
	<b>Hák na krycí rošty</b> ■ hák pro zvedání krycích roštů ■ pozinkované provedení	XtraDrain  krycí rošty	0,3	1	<b>01290</b>	350,-







Veškeré výkresy včetně detailů ložení ve formátu DWG a PDF naleznete v sekci **ke stažení** na webu společnosti [www.aco.cz](http://www.aco.cz).

Online infobox

**Rošty pro žlaby XtraDrain X100C – B 125 kN**
**Specifikace produktu**

- rošty vyrobeny dle EN 1433
- s integrovanou aretací Drainlock

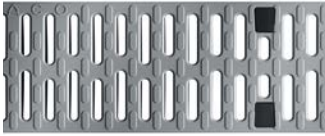
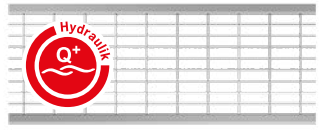
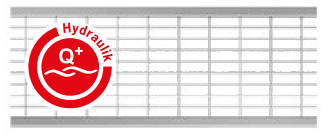
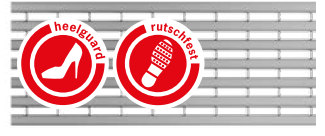
**Přehled krycích roštů pro žlaby**

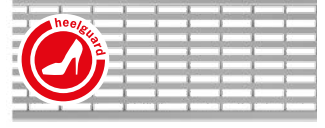
	Materiál	Rozměry roštů		Rozměr vstup. otvoru [mm]	Průřez vtoku [cm <sup>2</sup> /m]	KS [kg]	PAL [ks]	Objednáací číslo	Cena/ks [Kč]	
		Délka [mm]	Šířka [mm]							
<b>Zátěžová třída B 125 kN</b>										
<b>Můstkové rošty</b>										
	tvár. litina černý zákl. nátěr transportní	500	123	12	371	2,3	200	<b>12676</b>	460,-	
	kompozit (protiskluz Microgrip)	500	123	8	284	0,8	204	<b>132710</b>	340,-	
	kompozit šedý	500	123	8	284	0,8	204	<b>132267</b>	400,-	
<b>Mřížkové rošty Q<sup>+</sup></b>										
	pozink. ocel	1000	123	30 x 10	845	3,2	50	<b>132560</b>	870,-	
		500	123	30 x 10	845	1,6	25	<b>132561</b>	530,-	
	nerez. ocel	1000	123	30 x 10	845	3,2	50	<b>132559</b>	2 000,-	
		500	123	30 x 10	845	1,6	25	<b>132542</b>	1 080,-	
<b>Rošty s podélnými U-profilý</b>										
	pozink. ocel	1000	123	8	430	3,9	50	<b>132555</b>	1 200,-	
		500	123	8	430	1,9	25	<b>132550</b>	670,-	
	nerez. ocel	1000	123	8	430	3,9	50	<b>132556</b>	2 420,-	
		500	123	8	430	1,9	25	<b>132551</b>	1 290,-	
<b>Rošty s podélnými Triangl-profilý</b>										
	nerez. ocel	1000	123	6	465	3,6	50	<b>132557</b>	2 670,-	
		500	123	6	465	1,8	25	<b>132552</b>	1 410,-	

**Rošty pro žlaby XtraDrain X100C – C 250 kN**

**Specifikace produktu**

- rošty vyrobeny dle EN 1433
- s integrovanou aretací Drainlock



**Přehled krycích roštů pro žlaby**

	Materiál	Rozměry roštů		Rozměr vstup. otvoru [mm]	Průřez vtoku [cm <sup>2</sup> /m]	KS [kg]	PAL [ks]	Objednací číslo	Cena/ks [Kč]
		Délka [mm]	Šířka [mm]						
<b>Zátěžová třída C 250 kN</b>									
<b>Můstkové rošty</b>									
	pozink. ocel	1000	123	10	312	4,3	200	<b>12614</b>	1 080,-
		500	123	10	312	2,2	200	<b>12615</b>	670,-
	nerez. ocel	1000	123	10	312	2,6	200	<b>12644</b>	4 080,-
		500	123	10	312	1,5	200	<b>12645</b>	2 250,-
	tvár. litina černý zákl. nátěr transportní	500	123	12	371	3,2	200	<b>12670</b>	580,-
	kompozit (protiskluz Microgrip)	500	123	8	284	0,9	204	<b>132720</b>	460,-
<b>Mřížkové rošty Q<sup>+</sup></b>									
	pozink. ocel	1000	123	30 x 10	800	4,20	50	<b>132880</b>	1 170,-
		500	123	30 x 10	800	2,10	25	<b>132881</b>	670,-
	nerez. ocel	1000	123	30 x 10	800	4,20	50	<b>132882</b>	3 750,-
		500	123	30 x 10	800	2,10	25	<b>132883</b>	1 920,-
<b>Rošty s podélnými pruty – mřížkový</b>									
	tvár. litina černý zákl. nátěr transportní	500	123	31 x 12	433	3,5	200	<b>12673</b>	580,-

Legenda piktogramů:



■ heelguard: šířka šterbiny max. 10 mm



■ hydraulics: optimalizovaná vtoková plocha



■ non-slip: protiskluzný dle DIN 51130 min. R 11



■ individual: nezaměnitelný design roštů

**Liniový odvodňovací systém XtraDrain X150C [DN150]**
**Produktové informace**
**ACO Produktové výhody**

- žlabové těleso z kompozitu (polypropylen)
- ACO DRAIN® (SF) bezpečnostní drážka pro vodotěsnou pokládku
- s příčným řezem tvaru V
- bezšroubová aretace Drainlock®
- žlabové těleso z plastu

- dle normy EN 1433
- třída zatížení A 15 – C 250
- světlá šířka **150 mm**

**Odvodňovací žlab bez spádu dna, 1000 mm**
**Specifikace produktu**

- žlaby s ochrannou kompozitní hranou
- naznačení poloviny žlabu a snadné dělení přímo na stavbě
- žlabové těleso s bočním předtvarováním pro rohové spoje, T-spoje a křížové spoje

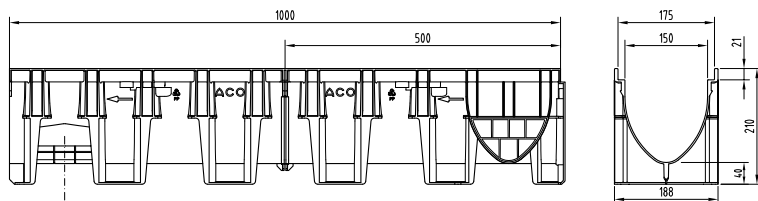
**Přehled odvodňovacích žlabů bez spádu**

Stavební délka [mm]	Typ	Rozměry			KS [kg]	PAL [ks]	Objednací číslo	Cena/ks [Kč]
		Světlá šířka DN [mm]	Stavební šířka [mm]	Stavební výška [mm]				
<b>Žlab bez roštu – standardní výška H210</b>								
1000	X150C	150	188	210	2,5	28	<b>11011</b>	1 370,-

**Odtoková šachta s adaptérem**
**Specifikace produktu**

- možnost připojení základního vedení DN/OD 110 nebo DN/OD 160
- včetně kalového koše
- včetně adaptéru pro napojení na žlab

**Přehled vpustí**

Určeno pro žlab [typ]	Rozměry Stavební výška [mm]	Odtok ze vpusti [DN]	KS [kg]	BAL [ks]	Objednací číslo	Cena/ks [Kč]
X150	512	110/160	3,7	18	<b>11386</b>	4 590,-

**Příslušenství**

	<b>Popis</b>	<b>Vhodné pro</b>	<b>KS [kg]</b>	<b>BAL [ks]</b>	<b>Objednací číslo</b>	<b>Cena/ks [Kč]</b>
	<b>Kombinovaná čelní stěna</b> ■ pro začátek a konec ■ z polypropylenu	■ XtraDrain  X150	0,1	10	<b>11093</b>	310,-
	<b>Čelní stěna s odtokem DN/OD 160</b> ■ z polypropylenu	■ XtraDrain  X150, DN 160	0,2	36	<b>11094</b>	370,-
	<b>Adaptér pro napojení svislého odtoku</b> ■ z polypropylenu ■ pro napojení svislého svodného potrubí ■ dva průměry odtoků pro žlab DN 160	■ XtraDrain  X150, DN 160	0,3	1	<b>11288</b>	660,-
	<b>Hák na krycí rošty</b> ■ hák pro zvedání krycích roštů ■ pozinkované provedení	■ krycí rošty	0,3	1	<b>01290</b>	350,-







Veškeré výkresy včetně detailů ložení ve formátu DWG a PDF naleznete v sekci **ke stažení** na webu společnosti [www.aco.cz](http://www.aco.cz).

Online infobox

**Rošty pro žlaby XtraDrain X150C – B 125 kN**
**Specifikace produktu**

- rošty vyrobeny dle EN 1433
- s integrovanou aretací Drainlock

**Přehled krycích roštů pro žlaby**

	Materiál	Rozměry roštů		Rozměr vstup. otvoru [mm]	Průřez vtoku [cm <sup>2</sup> /m]	KS [kg]	PAL [ks]	Objednáací číslo	Cena/ks [Kč]	
		Délka [mm]	Šířka [mm]							
<b>Zátěžová třída B 125 kN</b>										
<b>Mřížkové rošty Q*</b>										
	pozink. ocel	1000	173	30 x 10	1182	5,4	100	<b>133601</b>	1 410,-	
		500	173	30 x 10	1182	2,8	48	<b>133602</b>	830,-	
	nerez. ocel	1000	173	30 x 10	1182	5,4	100	<b>133603</b>	4 350,-	
		500	173	30 x 10	1182	2,8	48	<b>133604</b>	2 340,-	
<b>Rošty s podélnými U-profilý</b>										
	pozink. ocel	1000	173	8	687	5,1	100	<b>133625</b>	1 820,-	
		500	173	8	687	2,5	48	<b>133626</b>	1 160,-	
	nerez. ocel	1000	173	8	687	5,1	100	<b>133627</b>	4 350,-	
		500	173	8	687	2,5	48	<b>133628</b>	2 340,-	
<b>Rošty s podélnými Triangl-profilý</b>										
	nerez. ocel	1000	173	6	668	6,4	100	<b>133633</b>	4 920,-	
		500	173	6	668	3,1	48	<b>133634</b>	2 750,-	

Legenda piktogramů:



■ heelguard: šířka štěrbin max. 10 mm



■ non-slip: protiskluzný dle DIN 51130 min. R 11



■ hydraulics: optimalizovaná vtoková plocha



■ individual: nezaměnitelný design roštů





## Rošty pro žlaby XtraDrain X150C – C 250 kN

## Specifikace produktu

- rošty vyrobeny dle EN 1433
- s integrovanou aretací Drainlock

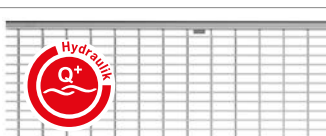

## Přehled krycích roštů pro žlaby

	Materiál	Rozměry roštů		Rozměr vstup. otvoru [mm]	Průřez vtoku [cm <sup>2</sup> /m]	KS [kg]	PAL [ks]	Objednací číslo	Cena/ks [Kč]
		Délka [mm]	Šířka [mm]						
<b>Zátěžová třída C 250 kN</b>									
<b>Můstkové rošty</b>									
	tvár. litina černý zákl. nátěr transportní	500	173	12	578	5,3	96	<b>13070</b>	800,-
<b>Rošty s podélnými pruty</b>									
	tvár. litina černý zákl. nátěr transportní	500	173	29 x 12	595	5,3	96	<b>13073</b>	870,-
<b>Mřížkové rošty Q<sup>+</sup></b>									
	pozink. ocel	1000	173	30 x 10	1182	5,8	100	<b>133605</b>	1 780,-
		500	173	30 x 10	1182	2,9	50	<b>133606</b>	1 060,-
	nerez. ocel	1000	173	30 x 10	1182	5,7	100	<b>133607</b>	4 670,-
		500	173	30 x 10	1182	2,9	50	<b>133608</b>	2 570,-

Poznámka: Další typy roštů k systému XtraDrain X150 je možné nalézt v katalogu D20 v produktech **Multiline V150**.

Infobox

**Liniový odvodňovací systém XtraDrain X200C [DN200]**
**Produktové informace**
**ACO Produktové výhody**

- žlabové těleso z kompozitu (polypropylen)
- ACO DRAIN® (SF) bezpečnostní drážka pro vodotěsnou pokládku
- s příčným řezem tvaru V
- bezšroubová aretace Drainlock®
- žlabové těleso z plastu

- dle normy EN 1433
- třída zatížení A 15 – C 250
- světlá šířka **200 mm**

**Odvodňovací žlab bez spádu dna, 1000 mm**
**Specifikace produktu**

- žlaby s ochrannou kompozitní hranou
- naznačení poloviny žlabu a snadné dělení přímo na stavbě
- žlabové těleso s bočním předtvarováním pro rohové spoje, T-spoje a křížové spoje

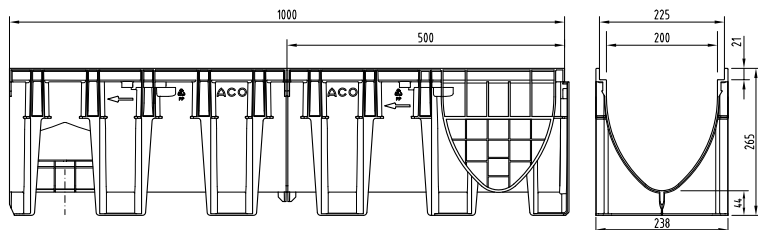
**Přehled odvodňovacích žlabů bez spádu**

Stavební délka [mm]	Typ	Rozměry Světlá šířka DN [mm]	Stavební šířka [mm]	Stavební výška [mm]	KS [kg]	PAL [ks]	Objednací číslo	Cena/ks [Kč]
<b>Žlab bez roštu – standardní výška H265</b>								
1000	X200C	200	238	265	3,4	15	<b>11018</b>	1 830,-



**Odtoková šachta s adaptérem**
**Specifikace produktu**

- možnost připojení základního vedení DN/OD 160 nebo DN/OD 200
- včetně kalového koše
- včetně adaptéru pro napojení na žlab

**Přehled vpustí**

Určeno pro žlab [typ]	Rozměry Stavební výška [mm]	Odtok ze vpusti [DN]	KS [kg]	BAL [ks]	Objednací číslo	Cena/ks [Kč]
X200	512	160/200	4,9	12	<b>11387</b>	6 010,-

## Příslušenství

	Popis	Vhodné pro	KS [kg]	BAL [ks]	Objednací číslo	Cena/ks [Kč]
	<b>Kombinovaná čelní stěna</b> ■ pro začátek a konec ■ z polypropylenu	■ XtraDrain  X200	0,1	10	<b>11098</b>	430,-
	<b>Čelní stěna s odtokem DN/OD 200</b> ■ z polypropylenu	■ XtraDrain  X200, DN 200	0,2	24	<b>11099</b>	510,-
	<b>Adaptér pro napojení svislého odtoku</b> ■ z polypropylenu ■ pro napojení svislého svodného potrubí ■ dva průměry odtoků pro žlab DN 200	■ XtraDrain  X200, DN 200	0,4	1	<b>11289</b>	870,-
	<b>Hák na krycí rošty</b> ■ hák pro zvedání krycích roštů ■ pozinkované provedení	■ krycí rošty	0,3	1	<b>01290</b>	350,-



Veškeré výkresy včetně detailů ložení ve formátu DWG a PDF naleznete v sekci **ke stažení** na webu společnosti [www.aco.cz](http://www.aco.cz).

Online infobox







**Rošty pro žlaby XtraDrain X200C – B 125 kN**
**Specifikace produktu**

- rošty vyrobeny dle EN 1433
- s integrovanou aretací Drainlock



Rošty pro žlaby

**Přehled krycích roštů pro žlaby**

	Materiál	Rozměry roštů		Rozměr vstup. otvoru [mm]	Průřez vtoku [cm <sup>2</sup> /m]	KS [kg]	PAL [ks]	Objednací číslo	Cena/ks [Kč]
		Délka [mm]	Šířka [mm]						
<b>Zátěžová třída B 125 kN</b>									
<b>Mřížkové rošty Q<sup>+</sup></b>									
	pozink. ocel	1000	223	30 x 10	1575	7,4	50	<b>133613</b>	2 080,-
		500	223	30 x 10	1575	3,6	24	<b>133614</b>	1 250,-
	nerez. ocel	1000	223	30 x 10	1575	7,4	50	<b>133615</b>	5 590,-
		500	223	30 x 10	1575	3,8	10	<b>133616</b>	3 010,-
<b>Rošty s podélnými U-profilý</b>									
 	pozink. ocel	1000	223	8	846	7,2	50	<b>133629</b>	2 920,-
		500	223	8	846	3,7	10	<b>133630</b>	1 580,-
 	nerez. ocel	1000	223	8	846	7,4	50	<b>133631</b>	6 250,-
		500	223	8	846	3,6	10	<b>133632</b>	3 340,-
<b>Rošty s podélnými Triangl-profilý</b>									
	nerez. ocel	1000	223	6	867	7,4	50	<b>133635</b>	7 520,-
		500	223	6	867	3,7	10	<b>133636</b>	4 180,-

Legenda piktogramů:



■ heelguard: šířka štěrbin max. 10 mm



■ non-slip: protiskuzný dle DIN 51130 min. R 11



■ hydraulics: optimalizovaná vtoková plocha



■ individual: nezaměnitelný design roštů





## Rošty pro žlaby XtraDrain X200C – C 250 kN

## Specifikace produktu

- rošty vyrobeny dle EN 1433
- s integrovanou aretací Drainlock



## Přehled krycích roštů pro žlaby

	Materiál	Rozměry roštů		Rozměr vstup. otvoru [mm]	Průřez vtoku [cm <sup>2</sup> /m]	KS [kg]	PAL [ks]	Objednávací číslo	Cena/ks [Kč]	
		Délka [mm]	Šířka [mm]							
<b>Zátěžová třída C 250 kN</b>										
<b>Můstkové rošty</b>										
	tvár. litina černý zákl. nátěr transportní	500	223	12	740	8,6	90	<b>13470</b>	1 250,-	
<b>Rošty s podélnými pruty</b>										
	tvár. litina černý zákl. nátěr transportní	500	223	31 x 14	905	7,5	90	<b>13473</b>	1 370,-	
<b>Mřížkové rošty Q<sup>+</sup></b>										
	pozink. ocel	1000	223	30 x 10	1575	10,7	48	<b>133617</b>	2 790,-	
		500	223	30 x 10	1575	5,3	24	<b>133618</b>	1 560,-	
	nerez. ocel	1000	223	30 x 10	1575	10,7	48	<b>133619</b>	7 910,-	
		500	223	30 x 10	1575	5,3	24	<b>133620</b>	4 120,-	

Poznámka: Další typy roštů k systému XtraDrain X200 je možné nalézt v katalogu D20 v produktech **Multiline V200**.

Infobox

# ACO Water Seal – tmel pro utěsnění žlabů

## Specifikace produktu

- pro trvalé a elastické těsnění bezpeč. drážky (SF) žlabových systémů
- vysoce elastický neutrální tmel
- jednosložková hmota šedé barvy s fungicidy (látky hubící houby a plísně)
- elastická spára – snáší až 25% pohyby
- odolný povětrnostním vlivům a běžným čistícím prostředkům

	Popis	Vhodné pro	KS [kg]	BAL [ks]	Objednací číslo	Cena/ks [Kč]
	<b>Waterseal</b> ■ vysoce elastický neutrální tmel pro 100 % těsnou pokládku žlabů ■ 300 ml	■ žlaby s bezp. drážkou (SF) ■ sklepní světlíky ■ lze vytmelit cca 7 SF u žlabu DN 100	0,3	12	<b>74520</b>	380,-

## Návod k použití

**Příprava materiálů:** Strany spár musí být čisté, suché, bez antiadhézních prostředků, mastných látek, prachu a volných částic. ACO Water Seal lze obvykle používat bez základu.

**Teplota použití:** Lze nanášet při teplotách mezi +5 a +40°C.

**Nanášení:** Vrchol závitu pouzdra se odřízne ostrým nožem, po čemž se spárovací špička seřízne šikmým řezem, který je trochu menší než šířka spáry. Spárovací hmota se nanáší ruční nebo pneumatickou pistolí. Tmel se vytlačí na místo (spáry nebo spoje) a v případě tmelení spáry se

pečlivě vyhladí pomocí spárovací stěrky navlhčené mýdlovou vodou.

**Čištění:** Vyčistit nářadí a odstranit spárovací hmotu lze např. pomocí acetonu. Vytvrzená spárovací hmota se dá odstranit pouze mechanicky. Ruce a pokožku umýt vodou a mýdlem.

**Spotřeba u žlabů:** Vnitřní šířka 100 mm. Asi 7 spár na kartuši při stavební výšce 15 cm XtraDrain X100. Jak lze předpokládat, spotřeba je větší u širších a vyšších rýh. Dále může spotřeba kolísat vždy v závislosti na typu rýhy.





2

ACO Self<sup>®</sup>

Bodové odvodnění

**COLLECT:**  
Sbírat a pojmout





## ACO Self® Bodové odvodnění

<b>Dvorní vpusti</b>	<b>ACO Selfpoint</b>	Vpusti a příslušenství	49
	<b>ACO Galapoint</b>	Vpusti a příslušenství	51
	<b>ACO Xtrapoint</b>	Vpusti a příslušenství	53



## Bodové odvodnění – dvorní vpusti

Dopravní zatěž	
<ul style="list-style-type: none"> <li>■ pojezdny osob. auty v privátní oblasti</li> <li>■ B125</li> </ul>	
Půdorysný rozměr	
250 x 250 mm   300 x 300 mm	
Materiál	
polymerbeton	
Aplikace	
<ul style="list-style-type: none"> <li>■ rezidenční výstavba</li> <li>■ pěší zóny</li> <li>■ parkoviště</li> </ul>	<ul style="list-style-type: none"> <li>■ parkoviště osobních aut</li> <li>■ terasy a dvory</li> </ul>

V oblastech, kde v důsledku strukturálních podmínek nebo terénních závislostí je nutné použít bodové odvodnění nabízí ACO řešení, v podobě dvorních nebo uličních vpustí. Díky různorodým materiálům, kapacitě průtočnosti či únosnosti, nabízí ACO odpovídající výrobek pro každé použití.



### ACO SELF® dvorní vpust

Dvorní vpust ACO Self je velmi variabilním, vysoce funkčním a snadno osaditelným systémem. Je určena pro odvod vody ze zpevněných ploch s možností napojení střešního svodu. Aby se zabránilo ucpávání kanalizačních potrubí nebo vsakovacích systémů je vpust standardně opatřena košem na hrubé nečistoty, který lze snadno vyjmout a vyčistit. Stabilní polymerbetonový korpus umožňuje pojezd osobními automobily. Tři typy krycích roštů umožňují individuální architektonické řešení.



### ACO SELF® dvorní vpust – schéma

- 1 Rošt můstkový – pozinkovaný
- 2 Rošt můstkový – litinový
- 3 Rošt s podélnými pruty – nerez brus
- 4 Nástavba H=200 mm
- 5 Napojení okapového svodu DN 110
- 6 Kalový koš
- 7 Těleso vpusti vč. pachového uzávěru
- 8 Nátrubek DN 110
- 9 Rám pro litinový nebo nerezový rošt



## ACO Self® dvorní vpust

## Produktové informace

## ACO Produktové výhody

- tělo vpusti z polymerbetonu
- s integrovaným, odnímatelným pachovým uzávěrem
- včetně kalového koše (PP)
- v kombinaci s nástavbou lze použít i jako lapač střešních splavenin pro svody DN/OD 110

- v privátní oblasti pojezdné osobními vozy
- provedení s dvěma typy roštů
- s odtokem DN/OD 110
- pro odvodňovanou plochu cca. 150 m<sup>2</sup>
- hltnost vpusti 4 l/s

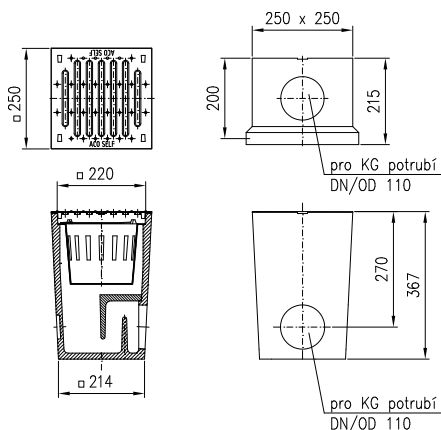

## Vpusti s krycími rošty

## Přehled vpustí

Stavební délka [mm]	Rozměry		Krycí rošt	KS [kg]	PAL [ks]	Objednávací číslo	Cena/ks [Kč]
	Stavební šířka [mm]	Stavební výška [mm]					
250	250	350	pozink - můstkový	14,0	24	<b>01581</b>	1 700,-
		360	litina - můstkový	19,0	24	<b>01552</b>	2 400,-
		360	nerez - Heelsafe	15,0	24	<b>37185</b>	6 510,-

## Příslušenství

	Popis	Vhodné pro	KS [kg]	BAL [ks]	Objednávací číslo	Cena/ks [Kč]
	<b>Nástavba</b> ■ pro zvýšení celkové výšky nebo jako přípojný prvek střešního svodu DN/OD 110 ■ výška: 200 mm	■ Self® dvorní vpust	5,7	36	<b>02102</b>	1 230,-
	<b>Rámeček na vpust</b> ■ vyrobeno z pozinkované nebo nerezové oceli ■ pro zvýšení estetického dojmu ■ vytvoří kolem roštu ochranou hranu	■ litinový rošt - pozink. rám - ■ nerezový rošt - nerez rám	0,2 0,2	10 10	<b>36901</b> <b>37186</b>	490,- 1 010,-
	Kalový koš (PP)	■ Self® dvorní vpust	0,16	10	<b>01598</b>	125,-
	Můstkový rošt pozinkovaný	■ Self® dvorní vpust	1,0	10	<b>01599</b>	240,-
	Můstkový rošt litinový	■ Self® dvorní vpust	3,5	10	<b>01500</b>	670,-
	Nerezový rošt s podélnými pruhy	■ Self® dvorní vpust	2,3	10	<b>37273</b>	4 880,-



Veškeré výkresy včetně detailů ložení ve formátu DWG a PDF naleznete v sekci **ke stažení** na webu společnosti [www.aco-self.cz](http://www.aco-self.cz).

Online infobox

U veškerých cenových údajů se jedná o nezávazná cenová doporučení. **Ceny jsou bez DPH.**

49

## ACO GalaPoint dvorní vpust

ACO Gala dvorní vpust s aretací Pointlock a třídou zátěže B 125 je bodovým odvodněním pro venkovní plochy. Při návrhu byl kladen důraz na snadnou instalaci v několika krocích a nejvyšší standardy zpracování s požadavky na vzhled. Díky bezšroubové aretaci Pointlock je kryt odolný proti vandalismu a krádeži. Kryt může být otevřen jen s pomocnými nástroji a je ideální pro použití na školních pozemcích, nástupištích a dalších oblastech s vysokou návštěvností.

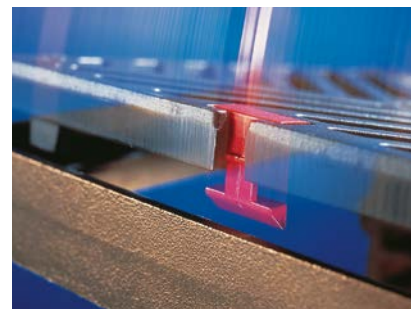

bezšroubová aretace Pointlock

### ACO GalaPoint dvorní vpust – schéma

- 1 Rošt mřížkový – pozinkovaný
- 2 Rošt můstkový – litinový
- 3 Litinový rám
- 4 Vyrovnávací díl H=60 mm
- 5 Nástavba H=250 mm
- 6 Kalový koš
- 7 Těleso vpusti vč. pachového uzávěru
- 8 Těsněný odtok ze vpusti DN 110
- 9 Nátrubek DN 110



Dvorní vpust ACO Gala® je možné dodat ve dvou variantách vtokových roštů pro zátěž B125 dle EN 124:

- A Rošt můstkový – litinový
- B Rošt mřížkový – pozinkovaný



## ACO GalaPoint dvorní vpust

## Produktové informace

## ACO Produktové výhody

- bezšroubová aretace Pointlock

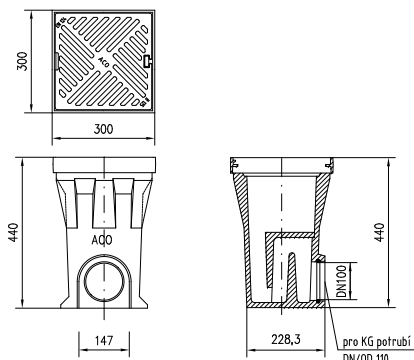





- dle EN 124
- třída zatížení A 15 – B 125
- s integrovaným těsněním pro vodotěsné připojení k zákl. vedení DN/OD 110
- s rámem z tvárné litiny
- s integrovaným, odnímatelným pachovým uzávěrem
- včetně kalového koše (PP)



## Vpusti s krycími rošty

Rozměry			Průřez vtoku [cm <sup>2</sup> ]	Krycí rošt	KS [kg]	PAL [ks]	Objednací číslo	Cena/ks [Kč]
Stavební délka [mm]	Stavební šířka [mm]	Stavební výška začátek/konec [mm]						
300	300	440	265	tvárná litina	30,6	12	10500	4 080,-
			534	pozink. ocel (mřížkový rošt MW 31x17)	27,3	12	132890	4 670,-

## Příslušenství

	Popis	Vhodné pro	KS [kg]	BAL [ks]	Objednací číslo	Cena/ks [Kč]
	<b>Rošt s rámem</b> ■ z litiny ■ stavební výška 50 mm	■ Gala Point dvorní vpust	10,5	1	02721	2 000,-
	<b>Nástavba</b> ■ pro zvýšení celkové výšky ■ z polymerického betonu ■ jako přípojný prvek střešního svodu DN/OD 110 ■ stavební výška 250 mm	■ Gala Point dvorní vpust	9,5	24	02716	840,-
	<b>Vyrovnávací díl</b> ■ pro přizpůsobení stavební výšky ■ z polymerického betonu ■ stavební výška 60 mm	■ Gala Point dvorní vpust	5,0	30	02717	410,-
	<b>Nátrubek</b> ■ PVC ■ DN/OD 110 ■ délka: 100 mm		0,15	1000	00056	80,-
	<b>Hák na krycí rošty</b> ■ hák pro zvedání krycích roštů ■ pozinkované provedení	■ krycí rošty	0,3	1	01290	350,-



Veškeré výkresy včetně detailů ložení ve formátu DWG a PDF naleznete v sekci **ke stažení** na webu společnosti [www.aco-self.cz](http://www.aco-self.cz).

Online infobox

## ACO SELF® XtraPoint dvorní vpust

Dvorní vpust ACO Self XtraPoint je velmi univerzálním, vysoce funkčním a snadno osaditelným systémem. Je určena pro odvod vody ze zpevněných ploch. Aby se zabránilo ucpávání kanalizačních potrubí nebo vsakovacích systémů je vpust standardně opatřena košem na hrubé nečistoty, který lze snadno vyjmout a vyčistit. Stabilní polypropylenový korpus umožňuje pojezd osobními automobily. Dva typy krycích roštů umožňují individuální architektonické řešení.

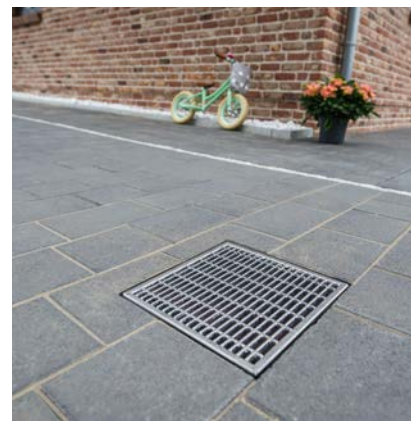

### ACO XtraPoint dvorní vpust – schéma

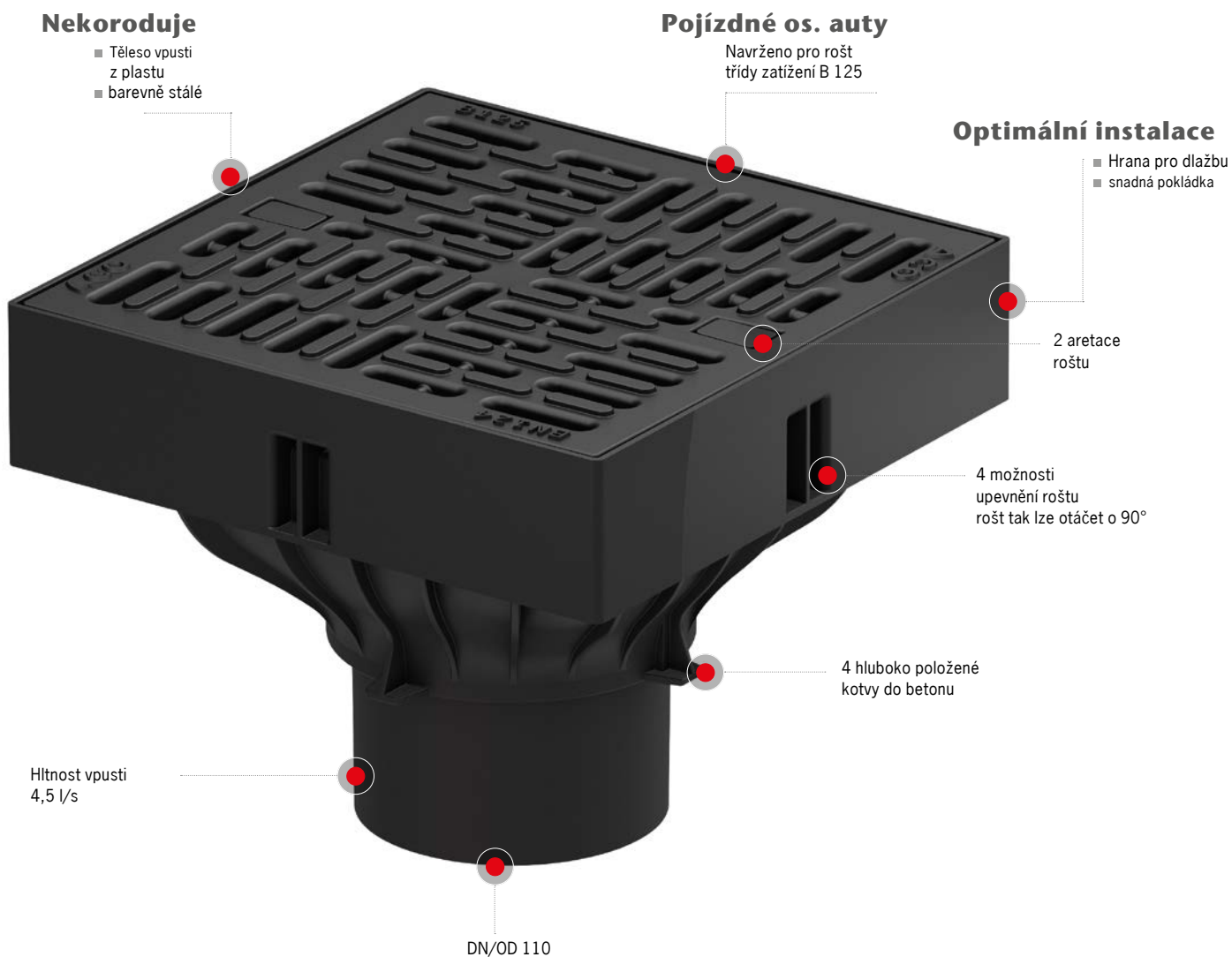

## ACO Self® XtraPoint dvorní vpust

## Produktové informace

## ACO Produktové výhody

- tělo vpusti z polypropylenu
- rozměry: 250 x 250 x 205 mm
- kompozitní korozivzdorná hrana
- včetně kalového koše o objemu 1,1 l
- 2 designy roštů s bezšroubovou dopravně bezpečnou aretací
- rošty libovolně otočitelné o 90°
- 4 hluboko položené kotvy do betonu pro snadnou instalaci

- třída zatížení B125 kN
- provedení s dvěma typy roštů
- s odtokem DN/OD 110
- pro odvodňovanou plochu cca. 150 m<sup>2</sup>
- hltnost vpusti 4,5 l/s



Vítěz  
Iconic Award 2017



## Vpusti s krycími rošty

## Přehled vpustí včetně roštů

Stavební délka [mm]	Rozměry		Krycí rošt	KS [kg]	PAL [ks]	Objednací číslo	Cena/ks [Kč]
	Stavební šířka [mm]	Stavební výška [mm]					
250	250	205	kompozit – můstkový	2,1	24	<b>319430</b>	1 900,-
			pozink – oka 30x10	3,6	24	<b>319433</b>	2 850,-

## Příslušenství

	Popis	Vhodné pro	KS [kg]	BAL [ks]	Objednací číslo	Cena/ks [Kč]
	<b>Základní tělo</b> ■ samostatná vpust bez roštu s odtokem DN/OD110 ■ včetně kalového koše	■ rošty XtraPoint	0,89	48	<b>319420</b>	940,-
	<b>Rošt kompozitní – můstkový</b> ■ vyrobeno z polypropylenu ■ včetně 2 aretací	■ vpust XtraPoint	1,2	4	<b>319452</b>	1 050,-
	<b>Rošt pozinkovaný – mřížkový oka 30x10 mm</b> ■ vyrobeno z pozinkované oceli ■ včetně 2 aretací	■ vpust XtraPoint	2,7	4	<b>319439</b>	2 010,-
	<b>Kalový koš</b> ■ vyrobeno z polypropylenu ■ objem 1,1 l	■ vpust XtraPoint	0,14	1	<b>319483</b>	320,-



3

## ACO ShoweDrain Odvodnění koupelen

**COLLECT:**  
Sbírat a pojmout





## ACO ShowerDrain Odvodnění koupelen

<b>Bodové vpusti</b>	<b>EG150</b>	Nerezové podlahové vpusti	56
		Koupebnové žlaby s horizontální přírubou	58
	<b>ACO ShowerDrain C</b>	Koupebnové žlaby s vertikální přírubou	59
<b>Liniové odvodnění</b>	<b>ACO ShowerDrain B</b>	Koupebnové žlaby	60
	<b>ACO ShowerStep</b>	Přechodové lišty	61



## Podlahové vpusti EG150 teleskopicky nastavitelné

### Produktové informace

#### ACO Produktové výhody

- kompaktní rozměry
- vyjímatelný pachový uzávěr (sifon)
- jednoduché, hygienické a ekonomické řešení odpadů
- vysoký průtok 1,2 l/s

- z nerezové oceli, materiál 1.4301 (AISI 304)
- plně odpovídá normě EN 1253
- vhodné pro různé podlahové povrchy
  - keramická dlažba
  - pryskyřičné a cementové povrchy
  - vinylové podlahy











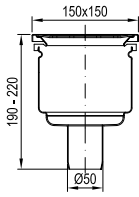

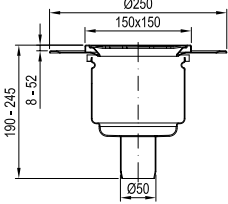

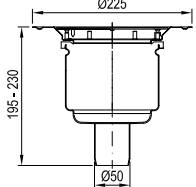



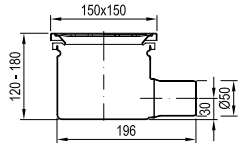

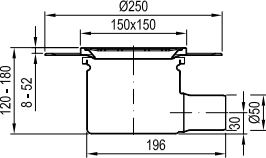

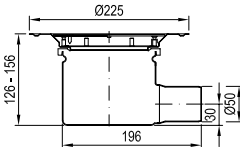

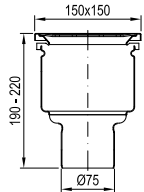
### Nerezové podlahové vpusti

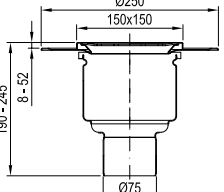
#### Specifikace produktu

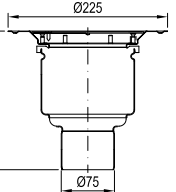
- rozměr rámu 150x150mm nebo kruhové provedení D175mm (pouze pro vinyl)
- šroubová aretace roštu
- výškově nastavitelné řešení
- děrovaný rošt z nerezové oceli
  - třída zátěže: K 3
  - velikost otvorů: 6 mm

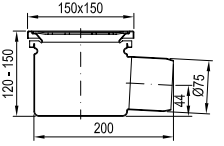
#### Přehled vpustí

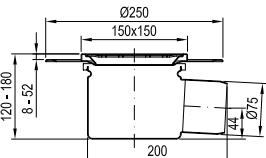
		Popis	Celková výška [mm]	Vhodné pro	Objednací číslo	Cena/ks [Kč]
<b>Odtok: DN 50</b>						
		<ul style="list-style-type: none"> <li>■ Sklon odtoku: 90°</li> <li>■ Standard</li> <li>■ Děrovaný rošt               <ul style="list-style-type: none"> <li>■ třída zátěže: K3</li> </ul> </li> </ul>	190 - 220	<ul style="list-style-type: none"> <li>■ Keramická dlažba</li> <li>■ Cementový a pryskyřičný povrch</li> </ul>	<b>405149</b>	2 930,-
		<ul style="list-style-type: none"> <li>■ Sklon odtoku: 90°</li> <li>■ Příruba pro přichycení hydroizolace</li> <li>■ Děrovaný rošt               <ul style="list-style-type: none"> <li>■ třída zátěže: K3</li> </ul> </li> </ul>	186 - 245 (8 - 52)	<ul style="list-style-type: none"> <li>■ Keramická dlažba</li> <li>■ Cementový a pryskyřičný povrch</li> </ul>	<b>405154</b>	3 440,-
		<ul style="list-style-type: none"> <li>■ Sklon odtoku: 90°</li> <li>■ Úprava pro vinylové podlahy</li> <li>■ Děrovaný rošt               <ul style="list-style-type: none"> <li>■ třída zátěže: K3</li> </ul> </li> </ul>	195 - 230	<ul style="list-style-type: none"> <li>■ Vinylové podlahy</li> <li>■ PVC krytiny</li> <li>■ Altro</li> </ul>	<b>405143</b>	3 100,-

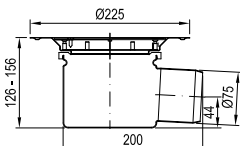
		Popis	Celková výška [mm]	Vhodné pro	Objednací číslo	Cena/ks [Kč]
		<ul style="list-style-type: none"> <li>■ Sklon odtoku: 3°</li> <li>■ Standard</li> <li>■ Děrovaný rošt</li> <li>■ třída zátěže: K3</li> </ul>	120 - 150	<ul style="list-style-type: none"> <li>■ Keramická dlažba</li> <li>■ Cementový a pryskyřičný povrch</li> </ul>	<b>405151</b>	2 950,-
		<ul style="list-style-type: none"> <li>■ Sklon odtoku: 3°</li> <li>■ Příruba pro přichycení hydroizolace</li> <li>■ Děrovaný rošt</li> <li>■ třída zátěže: K3</li> </ul>	120 - 180 (8 - 52)	<ul style="list-style-type: none"> <li>■ Keramická dlažba</li> <li>■ Cementový a pryskyřičný povrch</li> </ul>	<b>405156</b>	3 470,-
		<ul style="list-style-type: none"> <li>■ Sklon odtoku: 3°</li> <li>■ Úprava pro vinylové podlahy</li> <li>■ Děrovaný rošt</li> <li>■ třída zátěže: K3</li> </ul>	126 - 156	<ul style="list-style-type: none"> <li>■ Vinylové podlahy</li> <li>■ PVC krytiny</li> <li>■ Altro</li> </ul>	<b>405145</b>	3 130,-
<b>Odtok: DN 70</b>						
		<ul style="list-style-type: none"> <li>■ Sklon odtoku: 90°</li> <li>■ Standard</li> <li>■ Děrovaný rošt</li> <li>■ třída zátěže: K3</li> </ul>	190 - 220	<ul style="list-style-type: none"> <li>■ Keramická dlažba</li> <li>■ Cementový a pryskyřičný povrch</li> </ul>	<b>97304</b>	2 910,-
		<ul style="list-style-type: none"> <li>■ Sklon odtoku: 90°</li> <li>■ Příruba pro přichycení hydroizolace</li> <li>■ Děrovaný rošt</li> <li>■ třída zátěže: K3</li> </ul>	190 - 245 (8 - 52)	<ul style="list-style-type: none"> <li>■ Keramická dlažba</li> <li>■ Cementový a pryskyřičný povrch</li> </ul>	<b>400806</b>	3 420,-
		<ul style="list-style-type: none"> <li>■ Sklon odtoku: 90°</li> <li>■ Úprava pro vinylové podlahy</li> <li>■ Děrovaný rošt</li> <li>■ třída zátěže: K3</li> </ul>	195 - 230	<ul style="list-style-type: none"> <li>■ Vinylové podlahy</li> <li>■ PVC krytiny</li> <li>■ Altro</li> </ul>	<b>400826</b>	3 110,-
		<ul style="list-style-type: none"> <li>■ Sklon odtoku: 3°</li> <li>■ Standard</li> <li>■ Děrovaný rošt</li> <li>■ třída zátěže: K3</li> </ul>	120 - 150	<ul style="list-style-type: none"> <li>■ Keramická dlažba</li> <li>■ Cementový a pryskyřičný povrch</li> </ul>	<b>97201</b>	2 800,-
		<ul style="list-style-type: none"> <li>■ Sklon odtoku: 3°</li> <li>■ Příruba pro přichycení hydroizolace</li> <li>■ Děrovaný rošt</li> <li>■ třída zátěže: K3</li> </ul>	120 - 180 (8 - 52)	<ul style="list-style-type: none"> <li>■ Keramická dlažba</li> <li>■ Cementový a pryskyřičný povrch</li> </ul>	<b>97204</b>	3 330,-
		<ul style="list-style-type: none"> <li>■ Sklon odtoku: 3°</li> <li>■ Úprava pro vinylové podlahy</li> <li>■ Děrovaný rošt</li> <li>■ třída zátěže: K3</li> </ul>	126 - 156	<ul style="list-style-type: none"> <li>■ Vinylové podlahy</li> <li>■ PVC krytiny</li> <li>■ Altro</li> </ul>	<b>97208</b>	2 980,-

## Koupelnový (sprchový) žlab ShowerDrain C

### Produktové informace

#### ACO Produktové výhody

- minimální stavební výška 53mm, po horní hranu příruby
- plný přístup až po odpadní potrubí pro snazší čištění
- instalační výškově nastavitelné nohy pro snadnou montáž

- z nerezové oceli, materiál 1.4301 (AISI 304)
- vyjímatelný a rozebíratelný 2-dílný pachový uzávěr (sifon)
- dvě stavební výšky:
  - H=92mm (H=80mm k přírubě)
  - H=65mm (H=53mm k přírubě)
- na výběr ze tří vzhledů nerezových roštů



### Liniový žlab s horizontální (podlahovou) přírubou pro stěrkové izolace

#### Specifikace produktu

- průtok:
  - 0,8 l/s pro žlaby výšky H=92/80mm
  - 0,6 l/s pro žlaby výšky H=65/53mm
- odtoková trubka kompatibilní s potrubím DN 50
- šířka těla žlabu: 70 mm

#### Přehled žlabů

Šířka [mm]	Výška [mm]	Délka L1 [mm]	Délka L2 [mm]	Šířka B [mm]	Objednací číslo	Cena/ks [Kč]
<b>Instalační výška k přírubě: 80 mm (celková stavební výška: 92 mm; výška rámečku 12 mm)</b>						
70	21	685	745	130	9010.88.01	3 980,-
70	21	785	845	130	9010.88.02	4 140,-
70	21	885	945	130	9010.88.03	4 260,-
70	21	985	1045	130	9010.88.04	4 450,-
<b>Instalační výška k přírubě: 53 mm (celková stavební výška: 65 mm; výška rámečku 12 mm)</b>						
70	21	685	745	130	9010.88.22	3 980,-
70	21	785	845	130	9010.88.23	4 140,-
70	21	885	945	130	9010.88.24	4 260,-
70	21	985	1045	130	9010.88.25	4 450,-

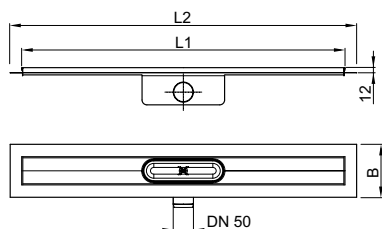
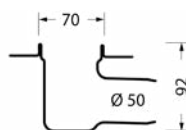
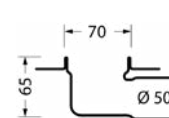
**Vodní uzávěr 50 mm**

**Vodní uzávěr 30 mm**

#### Přehled roštů

Vzhled	Název	Délka / objednací číslo			
		685 mm	785 mm	885 mm	985 mm
	Wave	9010.88.61	9010.88.62	9010.88.63	9010.88.64
	Square	9010.88.68	9010.88.69	9010.88.70	9010.88.71
	Tile	9010.88.82	9010.88.83	9010.88.84	9010.88.85
<b>Cena bez DPH [Kč]</b>		1 610,-	1 700,-	1 810,-	1 910,-

## Koupelnový (sprchový) žlab ShowerDrain C

### Produktové informace

#### ACO Produktové výhody

- minimální stavební výška 53mm, po horní hranu přírubu
- plný přístup až po odpadní potrubí pro snazší čištění
- instalační výškově nastavitelné nohy pro snadnou montáž

- z nerezové oceli, materiál 1.4301 (AISI 304)
- vyjímatelný a rozebíratelný 2-dílný pachový uzávěr (sifon)
- dvě stavební výšky:
  - H=92mm (H=80mm k přírubě)
  - H=65mm (H=53mm k přírubě)
- na výběr ze tří vzhledů nerezových roštů



3

### Liniový žlab s vertikální (stěnovou) přírubou pro stěrkové izolace

#### Specifikace produktu

- průtok:
  - 0,8 l/s pro žlabu výšky H=92/80mm
  - 0,6 l/s pro žlabu výšky H=65/53mm
- odtoková trubka kompatibilní s potrubím DN 50
- šířka těla žlabu: 70 mm

#### Přehled žlabů

Šířka [mm]	Výška [mm]	Délka L1 [mm]	Délka L2 [mm]	Šířka B [mm]	Objednací číslo	Cena/ks [Kč]
<b>Instalační výška k přírubě: 80 mm (celková stavební výška: 92 mm; výška rámečku 12 mm)</b>						
70	21	685	745	112	9010.88.08	3 980,-
70	21	785	845	112	9010.88.09	4 140,-
70	21	885	945	112	9010.88.10	4 260,-
70	21	985	1045	112	9010.88.11	4 450,-
<b>Instalační výška k přírubě: 53 mm (celková stavební výška: 65 mm; výška rámečku 12 mm)</b>						
70	21	685	745	112	9010.88.29	3 980,-
70	21	785	845	112	9010.88.30	4 140,-
70	21	885	945	112	9010.88.31	4 260,-
70	21	985	1045	112	9010.88.32	4 450,-

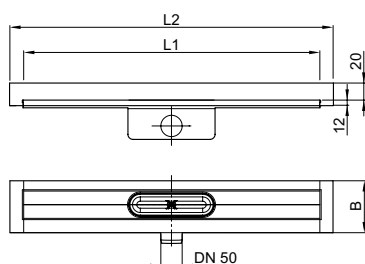

Vodní uzávěr 50 mm

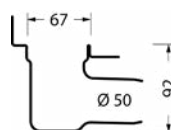

Vodní uzávěr 30 mm

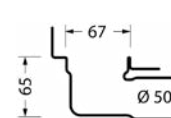

#### Přehled roštů

Vzhled	Název	Délka / objednáč. číslo			
		685 mm	785 mm	885 mm	985 mm
	Wave	9010.88.61	9010.88.62	9010.88.63	9010.88.64
	Square	9010.88.68	9010.88.69	9010.88.70	9010.88.71
	Tile	9010.88.82	9010.88.83	9010.88.84	9010.88.85
<b>Cena bez DPH [Kč]</b>		1 610,-	1 700,-	1 810,-	1 910,-

## Koupelnový (sprchový) žlab ShowerDrain B

### Produktové informace

#### ACO Produktové výhody

- snadná instalace
- vysoká variabilita nasměrování odtoku
  - otočný odtok o 360°
- vyjímatelný pachový uzávěr (sifon)

- z nerezové oceli, materiál 1.4301 (AISI 304)
- plastová odtoková výpust s pachovým uzávěrem
- stavební výška:
  - celková H=89mm
  - k izolační přírubě H=77mm
- nerezový rošt Slot



### Liniový žlab s přírubou pro stěrkové izolace

#### Specifikace produktu

- průtok:
  - 0,5 l/s (podle DIN EN 1253, hladina vody na podlaze 20 mm)
  - 0,35 l/s (bez hladiny vody na podlaze)
- odtoková trubka kompatibilní se standardním hrdlovým potrubím DN 40 / DN 50
- šířka těla žlabu: 70 mm

#### Přehled výrobků

Šířka [mm]	Výška [mm]	Délka L1 [mm]	Délka L2 [mm]	Šířka B [mm]	Objednací číslo	Cena/ks [Kč]
70	21	685	745	130	9010.78.70	3 960,-
70	21	785	845	130	9010.78.71	4 010,-
70	21	885	945	130	9010.78.72	4 180,-
70	21	985	1045	130	9010.78.73	4 330,-

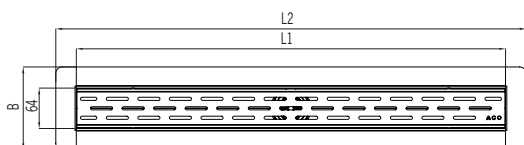
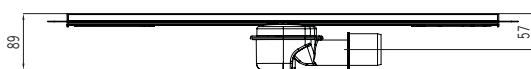

**Další sortiment pro odvodnění koupelen, jako jsou sprchové žlaby a vpusti, naleznete na našich specializovaných internetových stránkách: [www.aco.cz](http://www.aco.cz)**



## Přechodové lišty ShowerStep

### Produktové informace

#### ACO Produktové výhody

- snadná instalace
- tři výšky pro rozdílné tloušťky dlaždic
- dostupné ve dvou délkách
- předformovaný spád

- z nerezové oceli, materiál 1.4301 (AISI 304)
- vrchní plocha o šířce 12mm s možností přímé instalace skleněné sprchové zástěny
- povrch:
  - broušený (matný)
  - elektrolyticky leštěný (lesklý)

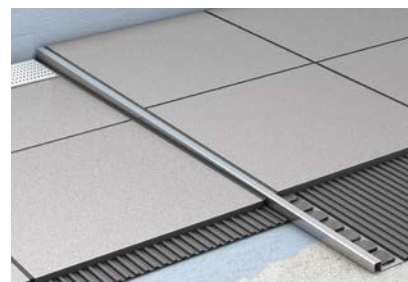

3

### Přechodové lišty mezi spádovanou podlahou sprchy a okolní podlahou

#### Specifikace produktu

- dvě délky:
  - 990 mm
  - 1490 mm
  - lze zkrátit na potřebný rozměr
- tři výšky podle tloušťky dlažby:
  - 10 mm
  - 12,5 mm
  - 15 mm

#### Přehled výrobků

	Rozměry			Objednací číslo		Cena bez DPH [Kč]
	L [mm]	H1 [mm]	H2 [mm]	Levý	Pravý	
<b>Povrchová úprava: Broušený</b>						
	1490	10	36	<b>9010.72.41</b>	<b>9010.72.47</b>	1 740,-
		12,5		<b>9010.72.42</b>	<b>9010.72.48</b>	1 820,-
		15		<b>9010.72.43</b>	<b>9010.72.49</b>	1 930,-
	990	10	30	<b>9010.72.44</b>	<b>9010.72.50</b>	1 090,-
		12,5		<b>9010.72.45</b>	<b>9010.72.51</b>	1 160,-
		15		<b>9010.72.46</b>	<b>9010.72.52</b>	1 220,-
<b>Povrchová úprava: Elektrolyticky leštěný</b>						
	1490	10	36	<b>9010.72.53</b>	<b>9010.72.59</b>	2 040,-
		12,5		<b>9010.72.54</b>	<b>9010.72.60</b>	2 220,-
		15		<b>9010.72.55</b>	<b>9010.72.61</b>	2 330,-
	990	10	30	<b>9010.72.56</b>	<b>9010.72.62</b>	1 270,-
		12,5		<b>9010.72.57</b>	<b>9010.72.63</b>	1 330,-
		15		<b>9010.72.58</b>	<b>9010.72.64</b>	1 400,-

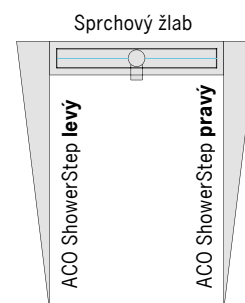
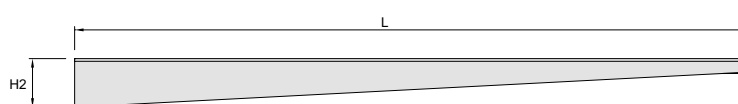
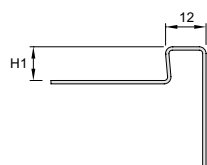



4

## Poklopy a výplňové kryty šachet

**COLLECT:**  
Sbírat a pojmout





## Poklopy a výplňové kryty šachet

<b>ACO Access Cover</b> Uniface AL	Pro vyplnění betonem nebo dlažbou	Hliníkové kryty	65
<b>ACO SAKU B125</b>	Kruhové poklopy Ø600mm	BE-KU kryty	67

Poklopy Access Cover  
Online informace



Poklopy SAKU B125  
Online informace



# Access Cover – kryty pro volitelnou výplň

Dopravní zátěž	
■ K 3 privátní oblasti	
■ L 15 pochozí	
Půdorysný rozměr	
200 x 200 mm – 1000 x 1000 mm	
Materiál	
Hliník (AL)	
Aplikace	
■ rezidenční výstavba	■ obchodní centra
■ hotely	■ vlaková nádraží
■ nemocnice	

My ve společnosti ACO máme mnohaletou zkušenost s projektováním přístupových krytů šachet. Využíváme rozsáhlé technické znalosti konstrukce, testování, výroby a aplikací výrobků k zajištění maximální kvality pro naše zákazníky.

Kryty šachet ACO jsou inovační a jsou vyrobeny z vysoce kvalitních materiálů. Náš kompletní sortiment krytů je plně certifikován v souladu s evropskými normami a splňuje veškeré požadavky na zátěž, bezpečnost a funkčnost.



## ACO Access Cover UNIFACE AL – schéma

- 1 Rám poklopu
- 2 Výplňový kryt
- 3 Ocelová výztuž (KARI síť)
- 4 Betonová výplň
- 5 Spojovací vrstva
- 6 Volitelný povrch (dlažba)

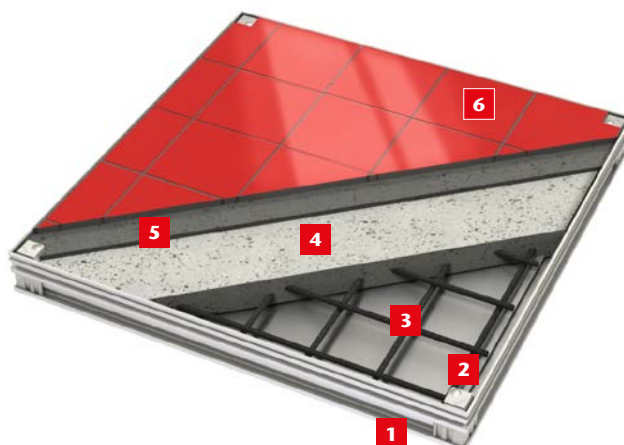

## ACO Access Cover UNIFACE AL – certifikace

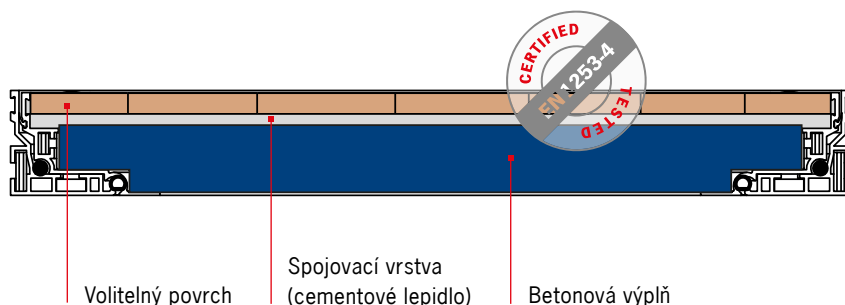

- Výplňové kryty šachet vhodné pro podlahové povrchy v tloušťkách do 15 mm
- Pro dosažení deklarované zatížitelnosti musí být kryt vyplněn betonem odpovídající kvality
- Deklarovaná zatížitelnost odzkoušena a garantována s prostorem pro výplň do 15 mm
- Typové zkoušky a certifikace provedeny v souladu s normou EN 1253-4

## Další typy ACO krytů šachet



ACO TopTek Solid – plný kryt



ACO TopTek Assist – kryty s asistentem otevírání



ACO TopTek Multi – více dílné kryty

Další typy poklopů můžete nalézt v katalogu **B19** v sekci **9 – Kryty šachet**.

## ACO Access Cover UNIFACE AL

## Produktové informace

## ACO Produktové výhody

- velmi esteticky příjemný
- vysoká korozní odolnost
- 2 + 1 těsnění:
  - vynikající vodotěsnost (povrchová voda)
  - pachotěsnost
  - těsnění proti písku a prachu



## Kryt šachty pro volitelnou výplň

## Specifikace produktu

- certifikováno dle normy EN 1253-4
- nosnost testována po zabetonování s vynechaným prostorem 15mm pro výplň a při zcela vyplněném krytu betonem
- vyrobeno z hliníkových, mechanicky spojovaných profilů (žádné sváry)
- šroubová aretace krytu v rámu
- velmi malé rohové díly (30x30 mm)
- obslužné klíče pro jednoduché otevření a manipulaci

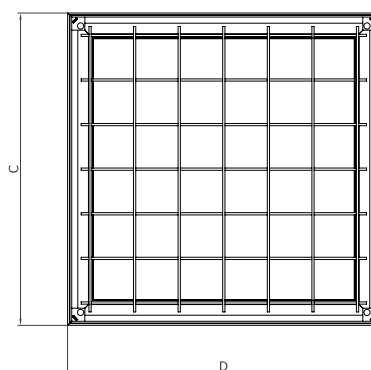
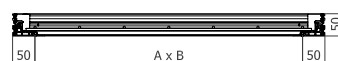

## Přehled krytů

Světlý rozměr (A x B)	Stavební rozměr (C x D)	Hloubka krytu [mm]	Třída zatížení		Objednací číslo	Cena/ks [Kč]
			Prostor pro výplň			
[mm]	[mm]		0 mm	15 mm		
<b>Výška rámu 50mm</b>						
200 x 200	300 x 300	46,5	L 15	K 3	<b>415140</b>	2 210,-
300 x 300	400 x 400	46,5	L 15	K 3	<b>415141</b>	2 530,-
400 x 400	500 x 500	46,5	L 15	K 3	<b>415142</b>	2 970,-
400 x 600	500 x 700	46,5	L 15	K 3	<b>415145</b>	3 530,-
500 x 500	600 x 600	46,5	L 15	K 3	<b>415144</b>	3 420,-
600 x 600	700 x 700	46,5	L 15	K 3	<b>415146</b>	3 930,-
600 x 800	700 x 900	46,5	L 15	K 3	<b>415149</b>	4 690,-
600 x 900	700 x 1000	46,5	L 15	K 3	<b>415151</b>	4 790,-
600 x 1000	700 x 1100	46,5	L 15	K 3	<b>415153</b>	5 260,-
600 x 1200	700 x 1300	46,5	L 15	K 3	<b>415156</b>	6 230,-
700 x 700	800 x 800	46,5	L 15	K 3	<b>415148</b>	4 560,-
800 x 800	900 x 900	46,5	L 15	K 3	<b>415150</b>	5 190,-
800 x 1000	900 x 1100	46,5	L 15	K 3	<b>415154</b>	6 040,-
900 x 900	1000 x 1000	46,5	L 15	K 3	<b>415152</b>	5 640,-
1000 x 1000	1100 x 1100	46,5	L 15	K 3	<b>415155</b>	6 920,-

# SAKU B125 – Kruhové poklopy šachet

Dopravní zátěž	
■ B 125	
Půdorysný rozměr	
vnitřní – Ø 605 mm	
Materiál	
Polypropylen, beton	
Aplikace	
■ rezidenční výstavba	■ obchodní centra
■ parkoviště osobních aut	■ nástupiště
	■ pěší a cyklistické stezky

ACO poklop SAKU třídy B 125 s plastovým krytem je nová alternativa ke srovnatelným konstrukcím z litiny a betonu. Poskytuje při navrhování veřejných prostranství a v soukromém sektoru atraktivní a jednoduché řešení. Černý polypropylenový poklop s vysokou pevností váží pouhých 9 kg. Poklopy jsou vyráběny v souladu s normou EN 124.



## ACO poklop SAKU B125 – schéma

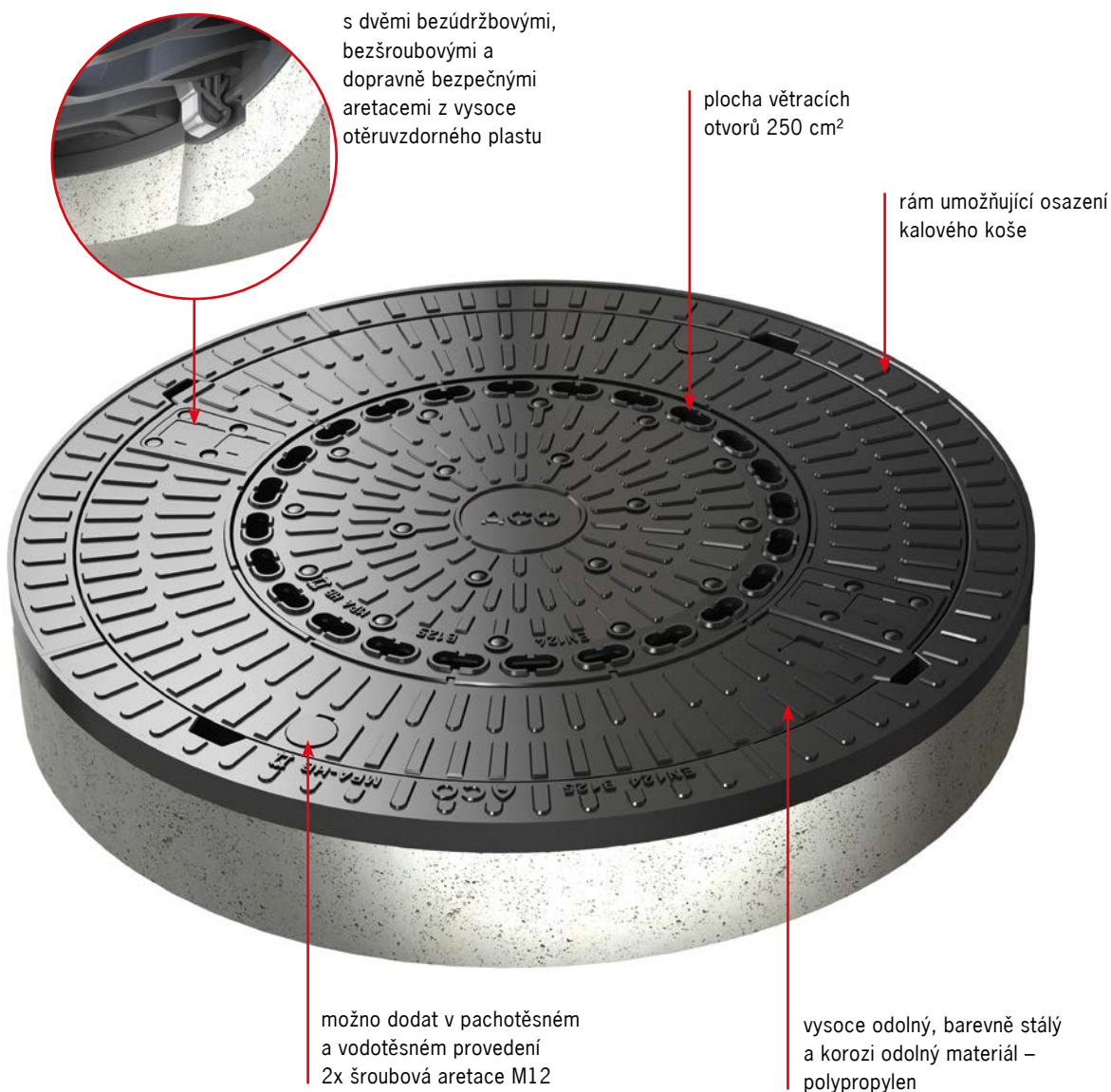

Další typy poklopů můžete nalézt v katalogu **D18** v sekci **10 – Kryty šachet**.

## Poklop SAKU Lift

### Produktové informace

#### ACO Produktové výhody

- poklop z vysokopevnostního polypropylenu
- váha krytu: cca 9 kg
- snadná a bezpečná obsluha
- rám BEKU (kombinace plastu a betonu)
- stálý vzhled
- bezšroubové a dopravně bezpečné aretace z umělé hmoty vysoce odolné proti opotřebení

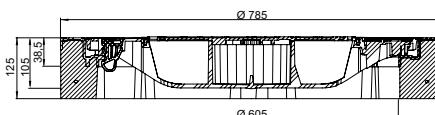

- třída zatížení B 125 dle EN 124
- dodáváno i ve vodotěsném provedení
  - pachotěsný a tlaku odolný, vhodný pro splaškovou kanalizaci
  - 2x šroub, M 12



### Přehled BEGU poklopů

Výška rámu [mm]	Větrací otvory	Celkový průměr / čistý průměr krytu [mm]	KS [kg]	PAL [ks]	Objednací číslo	Cena/ks [Kč]
125	s odvětráním	Ø 750 / Ø 605	53,0	10	<b>11873</b>	4 280,-
	bez odvětrání	Ø 750 / Ø 605	53,0	10	<b>11874</b>	4 280,-
	vodotěsný	Ø 750 / Ø 605	56,0	10	<b>11872</b>	6 230,-

### Příslušenství

	Popis	Vhodné pro	KS [kg]	PAL [ks]	Objednací číslo	Cena/ks [Kč]
	<b>Univerzální klíč</b> ■ klíč pro zvedání krycích mříží ■ pozinkované provedení ■ délka: 600 mm	■ poklopy a mříže	1,5	1	<b>600643</b>	500,-
	<b>Klíč vodotěsného provedení</b> ■ klíč pro uvolnění šroubů poklopu ■ pozinkované provedení	■ vodotěsné poklopy	0,1	1	<b>1200049</b>	210,-
	<b>Klíny<sup>1)</sup></b> ■ pro montáž a nastavení šachtového poklopu šachty ■ z polymerbetonu	Typ A pro výšku: 25 – 35 mm  Typ B pro výšku: 45 – 55 mm	0,7  1,0	16  8	<b>03097</b>  <b>03098</b>	100,-  120,-



Veškeré výkresy včetně detailů ložení ve formátu DWG a PDF naleznete v sekci **ke stažení** na webu společnosti [www.aco.cz](http://www.aco.cz).

Online infobox

<sup>1)</sup> Pro nastavení výšky 35 až 45 mm, je nutné použít kombinaci klínu typu A a B.

Infobox



5

## ACO Self® Vario Systém čistících rohoží

**CLEAN:**  
Předčistit a upravovat



## System čistících rohoží

<b>ACO Self® Vario</b>	<b>Vario indoor</b>	System vnitřních rohoží	71
		Vany a rámy	72
	<b>Vario, Vario Light a úhelníkové rámy</b>	Ocelové rošty	73
		Rohožky s plstěnou/gumovou výplní	74
		Rohožky s individuálním popisem	75



# System čistících rohoží

Zatěž	
■ A15	vhodné pro vysokou pochozí zátěž
Půdorysný rozměr	
600 x 400   750 x 500   1000 x 500	
Materiál	
polymerbeton   PP   pozink. ocel   hliník	
Aplikace	
■ rezidenční výstavba	■ bytové domy
■ administrativní budovy	■ školy

System rohožek na čištění obuvi ACO VARIO představuje profesionální, designově čisté řešení vstupu do domů a maximální bezpečí. Rohožky jsou dodávány jako venkovní a interiérové ve třech základních rozměrech. Venkovní rohožky zachycují hrubé nečistoty a vlhkost a interiérové rohožky obuv následně dočistí od jemného prachu.



5

## ACO SELF® Vario Indoor – vnitřní rohože

### Zapuštěna do podlahové krytiny

Rohožka ve vchodu již nikdy nebude klouzat sem a tam - méně potíží a snadné čištění podrážek elegantním způsobem. ACO nabízí trvale instalovanou čistící rohožku pro vnitřně použití, která má extrémně nízkou konstrukční výšku pouhých 12 mm.

Výška rohožky odpovídá tloušťce mnoha podlahových krytin, což zajistí instalaci ve stejné úrovni jako okolní podlahoviny. Rohožka nevyžaduje žádné speciální zapuštění. ACO rohožka Vario Indoor přesně zapadne do spárořezu podlahy.



## ACO SELF® Vario – vnější rohože

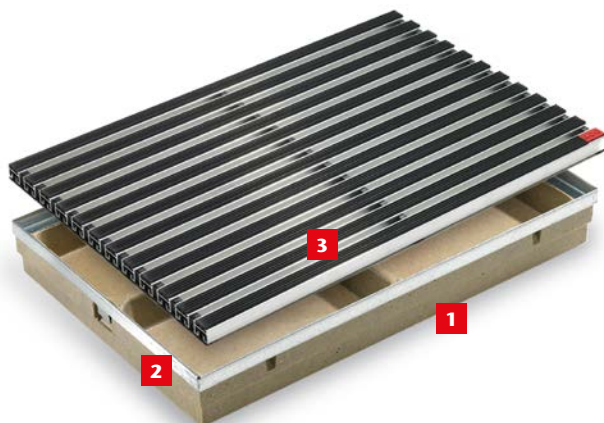

- 1 Vanička z polymbetonu
- 2 Integrovaný ocelový pozinkovaný rám
- 3 Rohož

### Nechte špinu přede dveřmi

První dojem je rozhodující právě u vchodu do domu. ACO proto nabízí profesionální řešení s vysokou variabilitou, funkcí a optickými nároky, a to vše dohromady. Součástí venkovních rohoží je podlahová vana ACO VARIO (z polymerbetonu), ACO VARIO Light (z plastu) se systémem středových příček pro vyšší únosnost a s odtokovým otvorem nebo úhelníkové rámy.

Rohožky mají vysokou životnost, velmi dobrou odolnost proti opotřebení a odolávají UV záření. Kromě pozinkovaných roštů, gumových nebo plstěných rohožek je možné vtisknout rohožce punc originality díky vlastnímu popisu na rohožce.



Čistící Rohože  
Video "Jak na to"





## Systém vnitřních rohoží Vario Indoor

### Produktové informace

#### ACO Produktové výhody

- snadná montáž s přizpůsobenou výškou
- bez potřeby výřezu v podlaze
- instalace s pokládkou dlažby
- bezpečně u vchodu díky pevnému rámu rohože

- dlouhá životnost díky použitým materiálům
- atraktivní vzhled s kvalitním zpracováním

### Rohožka (antracit) s hliníkovým úhelníkovým rámem

#### Specifikace produktu

- pro vnitřní použití
- s plstěnou výplní - antracit



#### Přehled vnitřních rohoží

Stavební délka [mm]	Rozměry		KS [kg]	PAL [ks]	Objednací číslo	Cena/ks [Kč]
	Stavební šířka [mm]	Stavební výška [mm]				
600	400	12	1,9	4	37250	2 040,-
750	500	12	3,0	4	37255	2 800,-

### Rohožka (světle šedá) s hliníkovým úhelníkovým rámem

#### Specifikace produktu

- pro vnitřní použití
- s plstěnou výplní - světle šedá



#### Přehled vnitřních rohoží

Stavební délka [mm]	Rozměry		KS [kg]	PAL [ks]	Objednací číslo	Cena/ks [Kč]
	Stavební šířka [mm]	Stavební výška [mm]				
600	400	12	1,9	4	37251	1 920,-
750	500	12	3,0	4	37256	2 670,-

## Systém venkovních rohoží Vario

## Produktové informace

## ACO Produktové výhody

- univerzální kombinace systémových komponent
- vhodné pro vnitřní i venkovní plochy
- snadná montáž s přizpůsobenou výškou
- individuální designové možnosti

- dlouhá životnost díky použitým materiálům
- nadčasový design na prahu vstupních prostor
- pochozí



## Vario vana z polymerbetonu / plastu

## Specifikace produktu

- samostatné vaničky pro kombinaci s rohožemi z protější strany
- pro venkovní použití
- z polymerbetonu nebo plastu (PP)
- ochranná hrana z pozinkované oceli (polymerbetonové provedení)
- s odtokovým otvorem DN 100



## Přehled van

Stavební délka [mm]	Rozměry Stavební šířka [mm]	Stavební výška [mm]	KS [kg]	PAL [ks]	Objednací číslo	Cena/ks [Kč]
<b>Vario - vana z polymerbetonu</b>						
600	400	80	11,4	20	<b>00398</b>	1 200,-
750	500	80	16,6	20	<b>00399</b>	1 550,-
1000	500	80	22,7	10	<b>00400</b>	1 950,-
<b>Vario Light - vana z plastu</b>						
600	400	75	1,5	20	<b>82400</b>	550,-

## Vario - úhelníkový rám

## Specifikace produktu

- samostatné rámy pro kombinaci s rohožemi z protější strany
- pro vnitřní a kryté venkovní prostory
- 4 dílny set speciálních hliníkových profilů s montážními úchyty
- barva: přírodní hliník



## Přehled ráků



Stavební délka [mm]	Rozměry Stavební šířka [mm]	Stavební výška [mm]	KS [kg]	PAL [ks]	Objednací číslo	Cena/ks [Kč]
600	400	26,5	0,9	4	<b>01995</b>	740,-
750	500	26,5	1,0	4	<b>01996</b>	840,-
1000	500	26,5	1,1	4	<b>01997</b>	910,-

## System venkovních rohoží Vario – rošty

### Produktové informace

- vyrobeno z oceli žárově zinkované
- skutečná velikost roštů je o 10 mm menší než uvedený rozměr
- rošty jsou vloženy
- pro vany Vario, Vario Light a uhlíkové rámy
- rohože jsou vhodné pro vnitřní a venkovní prostory

### Rošty

	Materiál	Rozměry š x d [mm]	Výška rohože [mm]	KS [kg]	BAL [ks]	Objednací číslo	Cena/ks [Kč]
<b>Mřížkový rošt s V-profilem prutu</b>							
	pozinkovaná ocel	600 x 400	20	3,7	20	<b>01207</b>	800,-
		750 x 500	20	6,0	20	<b>01208</b>	1 250,-
		1000 x 500	20	8,1	10	<b>01209</b>	1 600,-
<b>Mřížkový rošt s oky 30/30 mm</b>							
	pozinkovaná ocel	600 x 400	20	3,5	20	<b>82403</b>	660,-
		750 x 500	20	5,5	10	<b>82404</b>	1 400,-
<b>Mřížkový rošt s oky 30/10 mm</b>							
	pozinkovaná ocel	600 x 400	20	5,6	20	<b>82409</b>	660,-
		750 x 500	20	8,6	10	<b>82410</b>	1 400,-

■ Vana 600 x 400

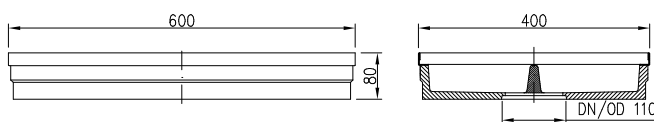

■ Vana 750 x 500

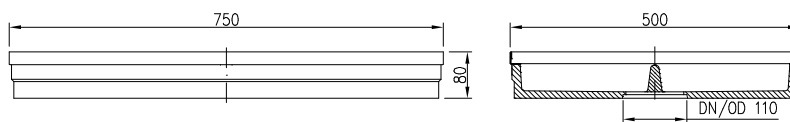

■ Vana 1000 x 500

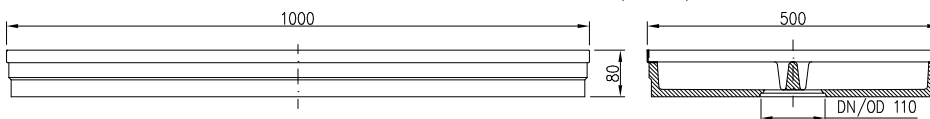

Veškeré výkresy včetně detailů uložení ve formátu DWG a PDF naleznete v sekci **ke stažení** na webu společnosti [www.aco-self.cz](http://www.aco-self.cz).





Online infobox

## Systém venkovních rohoží Vario – rohože

## Produktové informace

- hliníkové profily s výplní
- skutečná velikost roštů je o 10 mm menší než uvedený rozměr
- rohože jsou vložené
- pro vany Vario, Vario Light a úhelníkové rámy
- rohože jsou vhodné pro vnitřní a venkovní **kryté** prostory

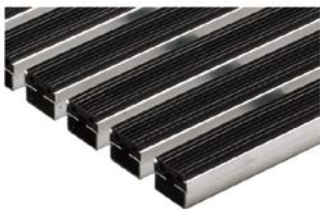
## Rohože

	Materiál	Rozměry š x d [mm]	Výška rohože [mm]	KS [kg]	BAL [ks]	Objednací číslo	Cena/ks [Kč]
<b>Rohožky s plstěnou výplní</b>							
	Antracit	600 x 400	20	3,0	4	<b>01210</b>	1 830,-
		750 x 500	20	4,6	4	<b>01211</b>	2 870,-
		1000 x 500	20	6,2	4	<b>01212</b>	3 680,-
	Světle šedá	600 x 400	20	3,0	4	<b>02180</b>	1 830,-
		750 x 500	20	4,6	4	<b>02181</b>	2 870,-
		1000 x 500	20	6,2	4	<b>02182</b>	3 680,-
<b>Rohožky s gumovou výplní</b>							
	Černá	600 x 400	20	3,2	4	<b>01213</b>	2 340,-
		750 x 500	20	4,9	4	<b>01214</b>	3 580,-
		1000 x 500	20	6,7	4	<b>01215</b>	4 590,-
<b>Rohožky s plstěnou výplní a líniovými kartáči</b>							
	Antracit	600 x 400	20	3,5	4	<b>37160</b>	3 250,-
		750 x 500	20	5,6	4	<b>37161</b>	4 670,-
		1000 x 500	20	6,3	4	<b>37162</b>	6 590,-
<b>Rohožky s plstěnou výplní a kazetovými kartáči</b>							
	Světle šedá	600 x 400	20	3,5	4	<b>10702</b>	3 920,-
		750 x 500	20	5,6	4	<b>10703</b>	5 680,-
		1000 x 500	20	6,3	4	<b>10704</b>	8 680,-

## Rohože s individuálním popisem

### Přehled rohoží

Délka [mm]	Rozměry Šířka [mm]	Výška [mm]	KS [kg]	PAL [ks]	Objednací číslo	Cena/ks [Kč]
600	400	20		1	10705	6 590,-
750	500	20		1	10706	8 680,-
1000	500	20		1	10707	11 350,-

Popis	PAL [ks]	Objednací číslo	Cena/ks [Kč]
Cena za písmeno	1	10708	320,-



Aa

Originální velikost

a b c d e f g h i j k l m n o  
p q r s t u v w x y z

A B C D E F G H I J K L M  
N O P Q R S T U V W X Y Z

Rohožky jsou vhodné pro vany Vario, VarioLight (pouze 600 x 400 mm) a uhlíkové rámy.

Poznámka: V závislosti na velikosti rohože se může měnit maximální počet znaků. Prosim, zeptejte se nás.

Infobox



6

ACO Self<sup>®</sup>  
Zatrávňovací panely

**RELEASE:**  
Čerpat, vypouštět  
a opětovně využít





## ACO Self® Zatravnovací a stabilizační panely

<b>ACO Self®</b>	<b>Zatravnovací panely</b>	Pro travnaté plochy	79
	<b>Stabilizační panely</b>	Pro štěrkové plochy	81
<b>EkoBord</b>	<b>Skrytý obrubník</b>	Pro oddělení travnatých ploch	83



# ACO Self® Zatravňovací panely

Dopravní zatěž	
■ pochozí, pojízdný jíz. koly	
■ pojezdny osob. auty v privátní oblasti	
Půdorysný rozměr	
580 x 390 mm	
Materiál	
recyklovaný plast (polyolefin)	
Aplikace	
■ zahrady a terasy	■ příjezdové cesty
■ dvorky a	■ ploché střechy
parkovací plochy	

ACO Self® zatravňovací panely Vám napomáhají k optimálnímu řešení všude tam, kde plochy a cesty mají vypadat přirozeně a přesto mají být stabilní: na Vašich garážových příjezdových cestách, Vašem parkovacím místě pro osobní automobil, na zelených cestách nebo odstavných plochách pro obytný vůz. Především ale zatravňovací panely ACO vyřešíte stabilizaci ploch. Tam, kde může prosakovat voda, namísto aby se zatěžovala kanalizace, si nejenom životní prostředí přijde na své.



## Výhody

Optimální velikost buněk zajišťují vysoký podíl zeleně a dobrý růst kořenů. Buňky mohou být vyplněny trávou nebo kamennou drtí – plocha zůstává trvale propustná pro vodu, voda prosakuje, místo aby vtékala do kanalizace. Voda se přes výrobek neodpařuje a tím nedochází k následné dehydrataci trávníku (jako např. u beton. zatravňovacích dílů). Nízká hmotnost (pouze 4,5 kg/m<sup>2</sup>) zajišťují snadnou instalaci panelů.

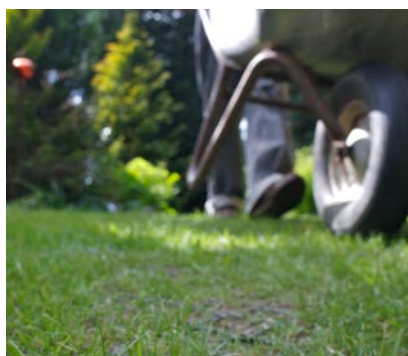

## Způsob pokládky

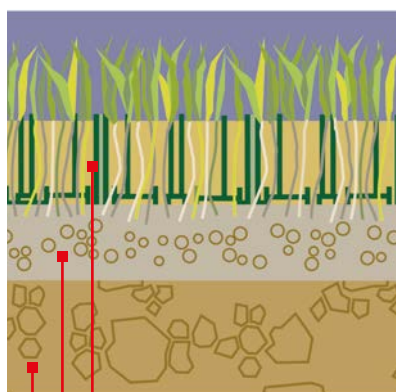

ACO Self® zatravňovací panely  
(vyplněno substrátem)

cca 3 až 5 cm vodopropustná  
vyrovnávací vrstva

15 až 45 cm podkladní nosná  
vrstva – zhuťněná (v závislosti  
na zatížení a místních půdních  
podmínkách)

### Snadná instalace – ideální řešení

Panely se jednoduše pokládají vedle sebe a vzájemně se fixují – patrné zacvaknutí. Panely jsou pojízdné Vaším osobním i užitkovým autem při dodržení předepsané podkladní vrstvy (namátkově možno pojezdu nákladními automobily – požární dostupnost, svoz komunálního odpadu, stěhování apod.)

Tloušťka podkladní nosné vrstvy:

- Před garáží: 20 - 25 cm
- Na parkovišti: 25 - 30 cm
- Těžší provoz: 40 - 45 cm

Podkladní vrstvu je doporučeno provádět ze směsi kameniva a písku (f 2/32 – f 2/45) a je nutné ji zhuťnit běžnými prostředky (vibrační deska).

### Skladba panelů

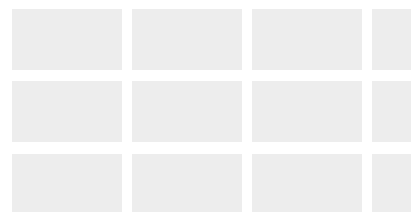

**ŠPATNĚ – tak ne!**

pokládka na křížové spáry

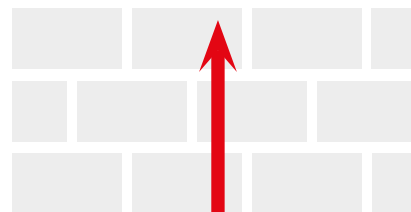

**Správně – ideální řešení**

pokládka na cihelnou vazbu



## Zatrávňovací panely Self

### Produktové informace

#### ACO Produktové výhody

- voda prosakuje, místo aby vtékala do kanalizace
- plocha zůstává trvale propustná pro vodu
- z recyklovatelného plastu (polyolefin)
- florentský design
- optimální velikost buněk zajistí vysoký podíl zeleně a dobrý růst kořenů
- jednoduchá a rychlá montáž - nízká hmotnost cca 5 kg/m<sup>2</sup>

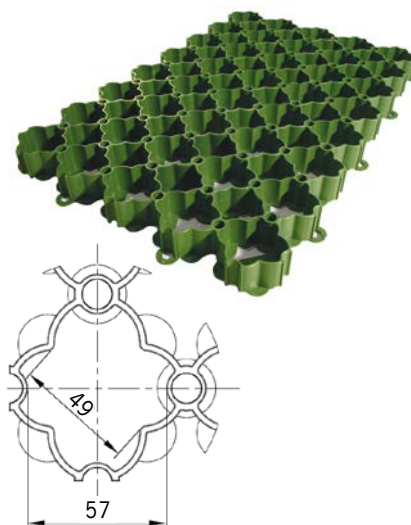

- pojízdné vaším osobním i užitkovým automobilem
- zátěž až 250 t/m<sup>2</sup> (dle DIN 53454)
- použitelné na zatížitelných plochách až do sklonu 5 %
- rozměry základních prvků odpovídají 4,42 ks/m<sup>2</sup>
- buňky mohou být vyplněny trávničkem nebo kamennou drtí
- označení parkovacích míst pomocí bílých terčů – jasné a přehledné odlišení



### Přehled zatrávňovacích panelů

Množství zatrávňovacích panelů	Délka [mm]	Rozměry Šířka [mm]	Výška [mm]	KS [kg]	PAL [ks]	Objednací číslo	Cena/ks [Kč]
4,42 ks/m <sup>2</sup>	580	390	38	1,07	112	81071	85,-

### Příslušenství

	Popis	Vhodné pro	BAL [ks]	Objednací číslo	Cena/ks [Kč]
	<b>Terč pro označení parkovacích míst</b> <ul style="list-style-type: none"> <li>■ barva: bílá</li> <li>■ materiál: plast</li> <li>■ cca 10 ks pro 1 m označení</li> </ul>	<ul style="list-style-type: none"> <li>■ ACO Self® zatrávňovací panely</li> </ul>	100	81072	20,-
	<b>Kotvící trn</b> <ul style="list-style-type: none"> <li>■ k upevnění v ohýbaných oblastech a celkové stabilizaci celého systému</li> <li>■ délka trnu: 190 mm</li> </ul>	<ul style="list-style-type: none"> <li>■ ACO Self® zatrávňovací panely</li> </ul>	50	81073	10,-



# ACO Self® Stabilizační panely pro štěrky

Dopravní zatěž	
■ pochozí, pojízdný jízdní koly	
■ pojezdny osob. auty v privátní oblasti	
Půdorysný rozměr	
800 x 400 mm	
Materiál	
100 % recyklovaný polypropylen	
Applikace	
■ zahrady a terasy	■ příjezdové cesty
■ dvorky a	■ ploché střechy
parkovací plochy	

ACO Self® stabilizační panely je inovativní, recyklovaný systém pro stabilizaci štěrku a drti na Vašem pozemku. Se svojí hexagonální strukturou vyrobený z recyklovaného polypropylenu je určen k vytvoření silného a stabilního základu na příjezdových cestách, parkovištích a plochých střechách. Výsledkem odborné pokládky je vodopropustný povrch, který zajistí jak bezpečný pohyb v dámských podpatcích, jízdu na kole či invalidním vozíku, tak dostatečnou únosnost pro osobní automobily. Panely je možné vyplnit štěrky, drti nebo jemnými oblázky.



## Výhody

Hexagonální struktura panelů zajistí, že kameny zůstanou tam, kam patří. Není nutné je neustále upravovat a uhrabovat. Tím se eliminuje porušování vrchní vrstvy a povrch zůstává bez vyjetých kolejí, děr a louží. Použitím ACO Self® stabilizačních panelů s vodopropustnou geotextilií vede ke zlepšení odvodňovacího účinku povrchu. Instalace je velmi jednoduchá a rychlá – jednotlivé panely jsou volně položeny vedle sebe. Nejsou vyžadovány žádné další kotevní úchyty.



## Způsob pokládky

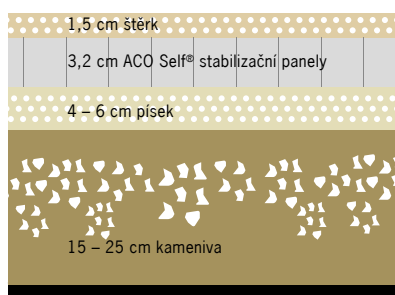

### Snadná instalace – ideální řešení

Profil podloží musí být stanoven v závislosti na místních podmínkách a s ohledem na plánované zatížení. Obecně platí, že povrch by měl být připraven následujícím způsobem:

- Pro pěší a cyklistické stezky se panely pokládají na srovnanou a ztuhnutou vrstvu písku (10 cm).
- Pro zátěž automobilové dopravy se panely usazují na pískovou vrstvu (4-6 cm), která leží na ztuhnuté štěrkové vrstvě (15-25 cm).



Stabilizační panely  
Video "Jak na to"

### Skladba panelů



**ŠPATNĚ – tak ne!**  
pokládka na křížové spáry

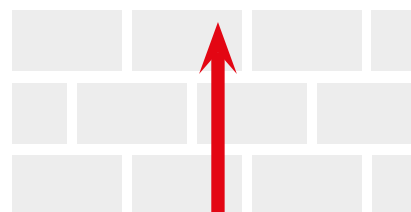

**Správně – ideální řešení**  
pokládka na cihelnou vazbu

## Stabilizační panely pro štěrk a drt'

### Produktové informace

#### ACO Produktové výhody

- plocha zůstává trvale propustná pro vodu – není zatěžována kanalizace
- z recyklovatelného plastu polypropylen
- hexagonální struktura
- UV stabilní a mrazuodolné
- eliminace vyjetých kolejí a tvorby louží
- jednoduchá a rychlá montáž - nízká hmotnost cca 1,7 kg/m<sup>2</sup>

- stabilní pro jízdní kola i Váš osobní automobil
  - zatížitelnost – prázdné: 40 t/m<sup>2</sup>
  - zatížitelnost – vyplněné: 300 t/m<sup>2</sup>
- výplň štěrkem: cca 50 l/m<sup>2</sup> (80 kg/m<sup>2</sup>)
- panely opatřeny geotextilií 30 g/m<sup>2</sup>
- velikost hexagonálních ok: Ø 42 mm



### Přehled stabilizačních panelů

Množství stabilizačních panelů	Délka [mm]	Rozměry Šířka [mm]	Výška [mm]	KS [kg]	PAL [ks]	Objednací číslo	Cena/ks [Kč]
3,3 ks/m <sup>2</sup>	800	400	32	0,5	99	281076	170,-



# EkoBord Alternativní ohraničení okrajů

Dopravní zatěž	
■ pochozí, pojezdny jízdy. koly	
Půdorysný rozměr	
1000 x 80 mm	
Materiál	
100 % recyklovaný polypropylen	
Applikace	
■ zahrady a terasy	■ příjezdové cesty
■ parkovací plochy	■ parky

Obrubník EkoBord je tzv. "neviditelný (skrytý) obrubník", který umožňuje od sebe snadno a esteticky oddělit dva různé povrchy, například dlažbu nebo šterkovou cestu od trávy, mulčovací kůry, záhony květin aj. Neviditelným obrubníkem se nazývá proto, že po aplikaci a zahrnutí vystupuje nad povrch pouze úzký pruh rovného čela a zbytek obrubníku zůstává skrytý.



## Výhody

EkoBord je trvanlivý, lehký, mechanicky odolný a pružný. Ideální použití je na tvorbu oblouků, různých křivek i kružnic, protože ho lze velmi snadno ohýbat:

- estetické oddělení dvou různých povrchů (dlažba, trávnik, mulčovací kůra, šterk)
- rychlá, čistá, jednoduchá a přesná montáž
- tvorba plynulých přechodů z roviny do oblouku
- skryté obrubníky nenarušují vzhled okolí a lze sekat trávu až k jeho okraji



## Montážní doporučení

### Doporučený postup instalace

- Před vlastní montáží si připravíme potřebný materiál a nářadí - obrubníky, kotevní prvky, rýč, motyku, kladivo, štípací kleště.
- Spojení dvou obrubníků provedeme vzájemným zasunutím do zámků a fixací plastovým trnem.
- Následně si vytyčíme pomocí obrubníků požadovaný tvar a pracovně přichytíme kotvami.
- Dále provedeme obrytí rýčem v šíři cca 10 cm do hloubky obrubníku.
- Zeminu srovnáme motykou do roviny tak, aby horní hrana obrubníku byla ve stejné výši s úrovní okolního terénu.
- Z obrubníku, který určoval tvar oblouku odstraníme kotevní prvky a obrubník přemístíme do připravené rýhy tak, aby rovná strana směřovala k záhonu.
- Položené obrubníky nyní zakotvíme kotevními prvky - plastové do měkčího a kovové do tvrdšího podloží.
- Uložené obrubníky zasypeme z vnější strany určeným materiálem a v případě travních drnů tyto přišlápneme a zalijeme vodou.
- Obrubník je po montáži ihned funkční, tzn. je možné přes něj chodit i pojezdit ho sekačkou na trávu.

## EkoBord – alternativní ohraničení okrajů

### Produktové informace

#### ACO Produktové výhody

- z recyklovaného plastu s integrovaným spojem
- pro vytvoření oblých okrajů nebo úhlů až 90°
- otvory pro ukotvení pomocí ocelových nebo plastových trnů

- prvek na ohraničení okraje
- doporučení: cca 3 trny na 1 bm.  
U velmi tvrdého podkladu používejte kovové hřeby
- obruby jsou délky 1000 mm s výškou hrany 45 mm



### Přehled obrub

	Délka [mm]	Rozměry Šířka [mm]	Výška [mm]	KS [kg]	PAL [ks]	Objednací číslo	Cena/ks [Kč]
	1035	80	45	0,4	24	NZ1155	150,-

### Příslušenství

	Popis	Provedení	BAL [ks]	Objednací číslo	Cena/ks [Kč]
	<b>Kotvicí trn</b> ■ k upevnění v ohýbaných oblastech a celkové stabilizaci celého systému ■ délka trnu: 190 mm	■ plastový trn	50	NZ1151	14,-
		■ ocelový trn	50	NZ1152	21,-





7

## Drenážní a kabelové systémy

**RELEASE:**  
Čerpat, vypouštět  
a opětovně využít



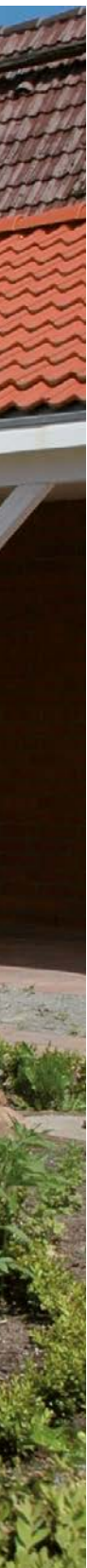

## Drenážní a kabelové systémy

<b>ACO Flex</b>	Drenážní trubky PVC   PE	Trubky v návinech z PE a PVC	86
	Drenážní trubky PVC	Trubky s geotextilií	87
	Příslušenství	K drenážnímu potrubí PE   PVC	88
	Šachty Flex-control	Kontrolní a proplachovací šachty z PE	90
<b>ACO KabuProtect</b>	Ochrana kabelů v zemi	Trubky (PE) v návinech a tyčích, příslušenství	92

Flexibilní drenážní potrubí  
Online informace



Ochranné trubky kabelů  
Online informace



## Víceúčelový drenážní systém z PE/PVC

### Produktové informace

#### ACO Produktové výhody

- vysoká pevnost a odolnost proti nárazu
- z PE nebo PVC
- v černém nebo žlutém provedení
- vysoká ohebnost trubek
- větší vsakovací schopnost
- šíře drenážních otvorů 1,2 – 1,6 mm
- přísl. kompatibilní s oběma typy

- Drenážní potrubí pro funkční odvodnění inženýrských sítí, při výstavbě sportovních areálů, v zahradnictví a při krajinných či zemědělských úpravách

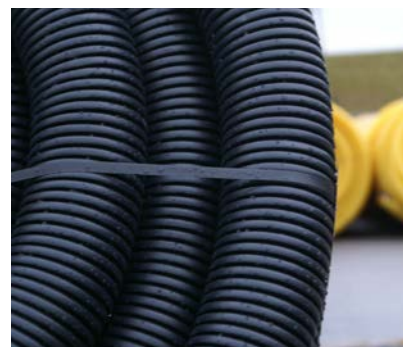

### ACO Flex PE

#### Specifikace produktu

- celoperforovaná drenážní trubka
- z PE DIN 4261-1
- vysoká mechanická a chemická odolnost
- chemická odolnost proti vápnění
- dodáváno ve smotcích po 50 m
- velká plocha drenážních otvorů
- černé provedení
- každý smotek opatřen dvojitou zasouvací spojkou
- trubky možné dodat i bez perforace



Označení	DN	Průměr vnitřní [mm]	Průměr vnější [mm]	Drenáž. otvory [cm <sup>2</sup> ]	BAL [kg]	BAL [m]	Objednací číslo	Cena/m [Kč]
ACO Flex PE	DN 050	44,2	50,2	60	7,75	50	400.00.050	12,-
	DN 065	59,0	65,5	68	10,0	50	400.00.065	15,-
	DN 080	71,6	79,8	70	12,5	50	400.00.080	25,-
	DN 100	92,0	100	75	20,0	50	400.00.100	30,-
	DN 125	115,5	125,2	75	30,0	50	400.00.125	45,-
	DN 160	148,6	159,2	105	40,0	50	400.00.160	70,-

### ACO Flex PVC

#### Specifikace produktu

- celoperforovaná drenážní trubka
- z PVC
- dodáváno ve smotcích po 50 m<sup>1)</sup>
- žluté provedení
- každý smotek opatřen dvojitou zasouvací spojkou
- trubky možné dodat i bez perforace



Označení	DN	Průměr vnitřní [mm]	Průměr vnější [mm]	Drenáž. otvory [cm <sup>2</sup> ]	BAL [kg]	BAL [m]	Objednací číslo	Cena/m [Kč]
ACO Flex PVC	DN 050	44	50	31,2	9,0	50	531.00.050	12,-
	DN 065	58	65	28,9	11,0	50	531.00.065	15,-
	DN 080	72	80	31,8	14,0	50	531.00.080	25,-
	DN 100	91	100	29,5	18,0	50	531.00.100	30,-
	DN 125	115	125	47,4	27,5	50	531.00.125	45,-
	DN 160	149	159	50,7	40,0	50	531.00.160	70,-
	DN 200	183,5	199,5	47,3	55,2	30	531.00.200	115,-

<sup>1)</sup> Pozn: Drenážní trubka DN 200 je dodávána ve smotku délky 30m.







**ACO Flex PVC obalené geotextilií****Specifikace produktu**

- celoperforovaná drenážní trubka
- z PVC
- obaleno geotextilií 125 g/m<sup>2</sup>
- každý smotek opatřen dvojitou zasouvací spojkou

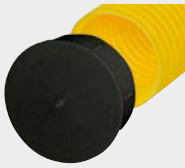

Označení	DN	Průměr vnitřní [mm]	Průměr vnější [mm]	Drenáž. otvory [cm <sup>2</sup> ]	BAL [kg]	BAL [m]	Objednací číslo	Cena/m [Kč]
ACO Flex PVC s geotextilií	DN 50	44	50	31,2	9,0	50	531.30.050	32,-
	DN 80	72	80	31,8	14,0	50	531.30.080	47,-
	DN 100	91	100	29,5	18,0	50	531.30.100	57,-
	DN 125	115	125	47,4	27,5	50	531.30.125	85,-
	DN 160	149	159	50,7	40,0	50	531.30.160	140,-
	DN 200	183,5	199,5	47,3	55,2	30	531.30.200	235,-

**Příslušenství**

	Označení	Rozměr	Rozměr	Ks	BAL	Objednací číslo	Cena/ks [Kč]
		a	b	[kg]	[ks]		
	Spojka	DN 50	–	0,025	1	<b>536.10.050</b>	16,-
		DN 65	–	0,044	1	<b>536.10.065</b>	26,-
		DN 80	–	0,048	1	<b>536.10.080</b>	37,-
		DN 100	–	0,06	1	<b>536.10.100</b>	48,-
		DN 125	–	0,2	1	<b>536.10.125</b>	63,-
		DN 160	–	0,38	1	<b>536.10.160</b>	69,-
		DN 200	–	0,15	1	<b>536.10.200</b>	205,-
	Záslepka	DN 50	–	0,004	1	<b>536.80.050</b>	11,-
		DN 65	–	0,006	1	<b>536.80.065</b>	16,-
		DN 80	–	0,01	1	<b>536.80.080</b>	26,-
		DN 100	–	0,014	1	<b>536.80.100</b>	37,-
		DN 125	–	0,035	1	<b>536.80.125</b>	42,-
		DN 160	–	0,028	1	<b>536.80.160</b>	85,-
		DN 200	–	0,2	1	<b>536.80.200</b>	249,-
	Koleno 90°	DN 80	–	0,3	1	<b>536.20.080</b>	106,-
		DN 100	–	0,3	1	<b>536.20.100</b>	122,-
		DN 125	–	0,3	1	<b>536.20.125</b>	201,-
		DN 160	–	0,5	1	<b>536.20.160</b>	313,-
		DN 200	–	0,5	1	<b>536.20.200</b>	424,-
	T - kus	DN 50	–	0,5	1	<b>536.30.050</b>	115,-
		DN 65	–	0,5	1	<b>536.30.065</b>	140,-
		DN 80	–	0,5	1	<b>536.30.080</b>	180,-
		DN 100	–	0,5	1	<b>536.30.100</b>	210,-
		DN 125	–	0,5	1	<b>536.30.125</b>	300,-
		DN 160	–	0,8	1	<b>536.30.160</b>	500,-
		DN 200	–	0,8	1	<b>536.30.200</b>	660,-
	Odbočka 45°	DN 50	–	0,5	1	<b>536.40.050</b>	140,-
		DN 65	–	0,5	1	<b>536.40.065</b>	160,-
		DN 80	–	0,5	1	<b>536.40.080</b>	220,-
		DN 100	–	0,5	1	<b>536.40.100</b>	260,-
		DN 125	–	0,5	1	<b>536.40.125</b>	370,-
		DN 160	–	0,8	1	<b>536.40.160</b>	660,-
		DN 200	–	0,8	1	<b>536.40.200</b>	860,-
	Redukce potrubí	DN 50	DN 65	0,01	1	<b>536.11.065</b>	50,-
		DN 65	DN 80	0,05	1	<b>536.11.080</b>	50,-
		DN 80	DN 100	0,06	1	<b>536.11.100</b>	70,-
		DN 100	DN 125	0,07	1	<b>536.11.125</b>	100,-
		DN 125	DN 160	0,09	1	<b>536.11.160</b>	170,-
		DN 160	DN 200	0,5	1	<b>536.11.200</b>	210,-
	Výtokový díl s ochranou zpětnou mřížkou	DN 50	–	0,5	1	<b>536.79.050</b>	280,-
		DN 65	–	0,6	1	<b>536.79.065</b>	360,-
		DN 80	–	0,8	1	<b>536.79.080</b>	470,-
		DN 100	–	1,0	1	<b>536.79.100</b>	600,-
		DN 125	–	1,25	1	<b>536.79.125</b>	730,-
		DN 160	–	1,3	1	<b>536.79.160</b>	920,-
		DN 200	–	1,5	1	<b>536.79.200</b>	1 590,-

	Označení	Rozměr a	Rozměr b	Ks [kg]	BAL [ks]	Objednací číslo	Cena/ks [Kč]
	Přechod na KG	DN 100	DN 110	0,2	1	536.60.100	125,-
	ACO Flex - Křížový díl	DN 100	DN 100	0,6	1	536.50.100	190,-
	ACO Flex - Křížový díl s redukcí	DN 100	DN 80	0,55	1	536.50.080	150,-
	Připojovací T - kus s redukcí	DN 65	DN 50	0,5	1	000.065.050	150,-
		DN 80/100	DN 50	0,5	1	080.100.050	190,-
		DN 80/100	DN 65	0,5	1	080.100.065	200,-
		DN 100/125	DN 50	0,5	1	100.125.050	260,-
		DN 100/125	DN 65	0,5	1	100.125.065	270,-
		DN 100/125	DN 80	0,5	1	100.125.080	290,-
		DN 125/160	DN 50	0,6	1	125.160.050	330,-
		DN 125/160	DN 65	0,6	1	125.160.065	340,-
		DN 125/160	DN 80	0,6	1	125.160.080	260,-
		DN 125/160	DN 100	0,6	1	125.160.100	360,-
		DN 160/200	DN 50	0,8	1	160.200.050	410,-
		DN 160/200	DN 65	0,8	1	160.200.065	340,-
		DN 160/200	DN 80	0,8	1	160.200.080	450,-
DN 160/200	DN 100	0,8	1	160.200.100	470,-		

**Kontrolní šachta ACO Flex-Control**
**Produktové informace**
**ACO Produktové výhody**



- proplachovací a kontrolní šachta z polyethylenu DN315
- dle DIN 4095
- černé provedení
- se třemi vtoky/odtoky
- součástí šachty je PE poklop a hradící dno (s lapačem/bez lapače písku)
- jednoduché uzpůsobení DN vtoků přímo na stavbě

- kontrolní šachty pro drenážní trubky ACO Flex PE/PVC
- pro proplachování a kontrolu drenáže budov
- možnost připojení drenážního potrubí DN100, DN125, DN160 a DN200 bez dodatečných redukcí

**ACO Flex-Control**

Označení	DN	Konstr. délka [mm]	Užitná délka [mm]	Ks [kg]	BAL [ks]	Objednací číslo	Cena/ks [Kč]
ACO Flex-Control PE s lapačem / bez lapače písku	DN 300	900	640	7,2	6	502.00.315	2 490,-

**Příslušenství**

Označení	Rozměr DN (a)	Rozměr DN (b)	Rozměr [mm]	Ks [kg]	BAL [pal]	Objednací číslo	Cena/ks [Kč]
 Nástavná trubka k šachtě	DN 315	-	H <sub>celk</sub> =920 H <sub>užit</sub> =800	5	11	502.40.315	1 000,-
 Poklop šachty - PE	DN 315	-	H <sub>celk</sub> =60	2	1	507.80.316	580,-
 Poklop šachty - litina, B125/D400 kN, s aretací	DN 315	-	H <sub>celk</sub> =100	21	40	507.84.000	2 390,-

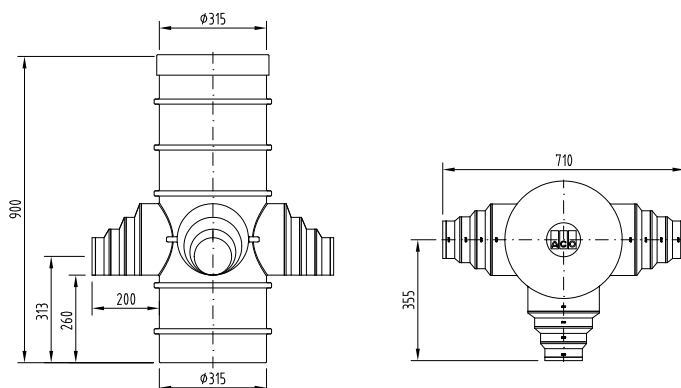

Detail vtoku/odtoku ze šachty DN110–DN200

## Způsob napojení drenážního potrubí

### Snadná instalace – ideální řešení

Pro snadné napojení drenážního potrubí, a to jak žlutého PVC potrubí, tak i černého PE potrubí, je šachta vybavena třemi vtoky/odtoky pro jmenovité dimenze DN100, DN125, DN160 a DN200. Všechny vstupy jsou zaslepeny, takže není nutné řešit nějaké záslepky na nevyužité vtoky. Díky snadnému zakrácení vtoku je možné přímo na stavbě jednoduše vytvořit vtok o požadované dimenzi.

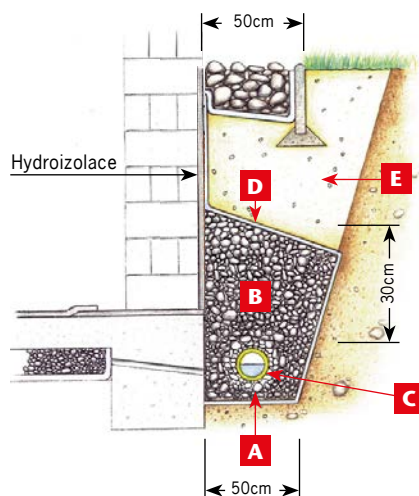

- A** Podsypaní – štěrkokopísek 0/32 mm v tl. 10–15 cm
- B** Zásyp – štěrkokopísek 0/32 mm v tl. min. 30 cm nad drenáží
- C** Drenážní potrubí
- D** Geotextilie min. 125g/m<sup>2</sup>
- E** Výplň vytěženou zeminou

### Vytvoření požadovaného průměru pro vstup/výstup šachty



- Zvolte požadovaný průměr pro vstup/výstup ze šachty (DN100–DN200).
- Pomocí pilky na železo odřízněte zaslepený vstup požadované dimenze – držte se vpravo od naznačené linky (viz obrázky).

### Úprava vytvořeného vtoku a drenážní trubky



- Před nasazením drenážní trubky do šachty je vhodné upravit roztřepený konec trubky odříznutím – řez veďte v prohlubni mezi vlnami (zvolte dostatečnou délku odřezu bez prasklých částí).
- Očistěte vstup pro potrubí do šachty stržením hrany (např. pomocí nože).
- Připojte drenážní potrubí do připravených otvorů nasazením (min. 15 cm).

## Ochrana kabelů při pokládce do země z PE

### Produktové informace

#### ACO Produktové výhody

- vysoká odolnost proti vrcholovému tlaku a dynamická pevnost
- dvouplášťová trubka z PE-HD (zvenku zvlněná, zevnitř hladká)
- v černém a červeném provedení
- vysoká odolnost vůči UV záření
- spoje těsné vůči písku (SD), ve spojení s těsněním vodotěsný spoj (WD)

- vyrobeno dle EN 50086-2-4
- ochranná trubka kabelů, např. pod komunikacemi, náměstími, při výstavbě kolejových těles a tunelů atd.



### ACO KabuProtect R

#### Specifikace produktu

- vysoká ohebnost i při malých prostorech ohybu
- dodáváno ve smotcích po 50/25 m
- návín je opatřen strunou pro snadné protahování
- každý smotek opatřen dvojitou zasouvací spojkou

Označení	DN	Průměr vnitřní [mm]	Průměr vnější [mm]	BAL [kg]	BAL [m]	Objednací číslo		Cena/m [Kč]
						Černé	Červené	
ACO KabuProtect R	DN 40	32	40	11,0	50	562.10.040	562.20.040	19,-
	DN 50	41	50	11,5	50	562.10.050	562.20.050	23,-
	DN 63	52	63	14,0	50	562.10.063	562.20.063	33,-
	DN 75	61	75	18,5	50	562.10.075	562.20.075	42,-
	DN 90	75	90	21,2	50	562.10.090	562.20.090	52,-
	DN 110	94	110	30,0	50	562.10.110	562.20.110	61,-
	DN 125	108	125	37,5	50	562.10.125	562.20.125	76,-
	DN 160	136	160	40,5	50	562.00.160	562.20.160	104,-
	DN 200	176	200	31,4	25	562.00.200	562.20.200	180,-



### ACO KabuProtect S

#### Specifikace produktu

- dodáváno v tyčích po 6,0 m
- každá tyč je opatřena dvojitou zasouvací spojkou

Označení	DN	Průměr vnitřní [mm]	Průměr vnější [mm]	BAL [kg]	BAL [m]	Objednací číslo		Cena/m [Kč]
						Černé	Červené	
ACO KabuProtect S	DN 50	41	50	387,6	1938	561.00.050	561.20.050	23,-
	DN 63	52	63	378,0	1260	561.00.063	561.20.063	33,-
	DN 75	61	75	348,0	870	561.00.075	561.20.075	42,-
	DN 90	75	90	265,7	648	561.00.090	561.20.090	52,-
	DN 110	94	110	241,2	402	561.00.110	561.20.110	61,-
	DN 125	108	125	218,9	288	561.00.125	561.20.125	76,-
	DN 160	136	160	178,2	198	561.00.160	561.20.160	104,-
	DN 200	176	200	144,0	120	561.00.200	561.20.200	180,-

## Příslušenství

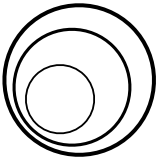
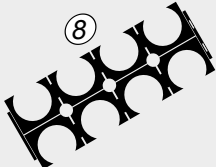
	Označení	Rozměr a	Ks [kg]	BAL [ks]	Objednací číslo	Cena/ks [Kč]
	Spojka SD	DN 40	0,016	1	566.10.040	27,-
		DN 50	0,03	1	566.10.050	28,-
		DN 63	0,05	1	566.10.063	29,-
		DN 75	0,06	1	566.10.075	35,-
		DN 90	0,084	1	566.10.090	37,-
		DN 110	0,15	1	566.10.110	40,-
		DN 125	0,2	1	566.10.125	72,-
		DN 160	0,4	1	566.10.160	85,-
		DN 200	0,5	1	566.10.200	307,-
	Záslepka SD	DN 40	0,004	1	566.80.040	29,-
		DN 50	0,004	1	566.80.050	32,-
		DN 63	0,005	1	566.80.063	33,-
		DN 75	0,006	1	566.80.075	37,-
		DN 90	0,018	1	566.80.090	45,-
		DN 110	0,026	1	566.80.110	52,-
		DN 125	0,04	1	566.80.125	67,-
		DN 160	0,047	1	566.80.160	89,-
		DN 200	0,2	1	566.80.200	286,-
	Těsnící kroužek	DN 40	0,002	1	566.19.040	27,-
		DN 50	0,003	1	566.19.050	27,-
		DN 63	0,004	1	566.19.063	32,-
		DN 75	0,006	1	566.19.075	32,-
		DN 90	0,016	1	566.19.090	42,-
		DN 110	0,028	1	566.19.110	42,-
		DN 125	0,022	1	566.19.125	85,-
		DN 160	0,040	1	566.19.160	85,-
		DN 200	0,066	1	566.19.200	233,-
	Distanční držák osmidílný <sup>1)</sup>	DN 40	0,2	1	566.94.040	101,-
		DN 50	0,2	1	566.94.050	117,-
		DN 63	0,3	1	566.94.063	122,-
		DN 75	0,25	1	566.94.075	133,-
		DN 90	0,25	1	566.94.090	148,-
		DN 110	0,3	1	566.94.110	148,-
		DN 125	0,3	1	566.94.125	233,-
		DN 160	0,35	1	566.94.160	360,-
		DN 200	0,38	1	566.94.200	657,-

<sup>1)</sup> Pozn: na vyžádání lze dodat distanční držák čtyřdílný nebo šestidílný (držáky jsou dodávány včetně fixačních sponek).

Infobox



8

ACO Rain4me

Využívání dešťové vody

**HOLD:**  
Pozdržet a zadržovat





## ACO Rain4me Využívání dešťové vody

ACO Rain4me	<b>Plochá nádrž Flat</b> Kompletní produkt	Rain4me Garden Basic	98
		Rain4me Garden Plus	100
		Rain4me House & Garden Compact	102
		Rain4me House & Garden Professional	104
	<b>Nádrž Cistern</b> Kompletní produkt	Rain4me Garden Basic	106
		Rain4me Garden Plus	107
		Rain4me House & Garden Compact	108
		Rain4me House & Garden Professional	109
	<b>Individuální řešení</b> Modulový systém	Rain4me Garden	110
		Rain4me House & Garden	112
		Rain4me – Příslušenství	114
	<b>Retenční nádrže</b>	Rain4me nádrže s regulovaným odtokem	115



# ACO Rain4me – Nádrže na dešťovou vodu

ACO Rain4me ploché nádrže nebo Cistern se instalují do země. Velikost je volná dle potřeby zahrady nebo domácnosti.

Ploché podzemní nádrže ACO Rain4me lze flexibilně uspořádat tak, aby odpovídaly velikosti zahrady. Díky plochému tvaru je nutný podstatně menší výkop zemin než v případě válcového tvaru nádrže. Kombinací několika základních nádrží na dešťovou vodu je možné objem optimálně přizpůsobit používání a disponibilnímu místu – a také jej lze kdykoliv zcela jednoduše zvětšit.

Jak ploché nádrže tak nádrže typu Cistern jsou kompletně vyrobené ze 100% recyklovatelného pevného LLD-PE materiálu. Staticky testované nádrže jsou vyrobené v Německu. U tohoto výrobku s dlouhou životností si můžete být jisti, že jste našli v každém ohledu dlouhodobě udržitelné řešení – ať už se rozhodnete pro některé z našich čtyř řešení ve formě balíčku nebo pro modulový systém.

## 25 let záruky

Poskytujeme záruku 25 let na neporušenost základní nádrže (žádná deformace, žádná netěsnost nádrží).

Záruční podmínky: instalace při úplném dodržení našich podmínek instalace, zejména pokud jde o podloží a statiku, zamezení neodborné manipulace.

V případě uplatnění záruky Vám při bezplatné dodávce zdarma nahradíme použitý materiál. Plnění ze záruky nad tento rámec jsou vyloučena. Nároky z odpovědnosti za vady nejsou dotčeny.

25  
let

záruka

Made  
in Germany

## Nádrž Cistern

### Materiál

- černý plast (PE-LLD)
- tloušťka stěny: cca 8 mm

### Objem

- Hrubý objem:  
3.300, 4.700 nebo 6.500 litrů

### Výhody

- Mrazuvzdorná instalace
- Stabilní v podzemní vodě (pokud je instalováno dle pokynů)



## Systemová struktura plochých nádrží

### Uspořádání na Vaší zahradě

#### Horizontálně

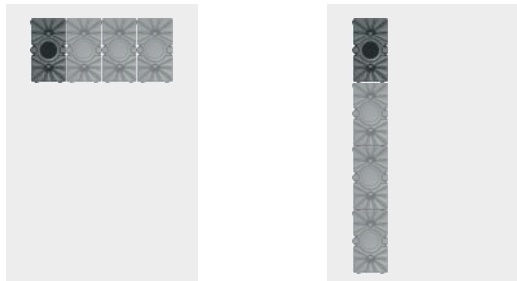

cca 1,25 m (Garden)  
cca 1,45 m (House & Garden)

#### Vertikálně

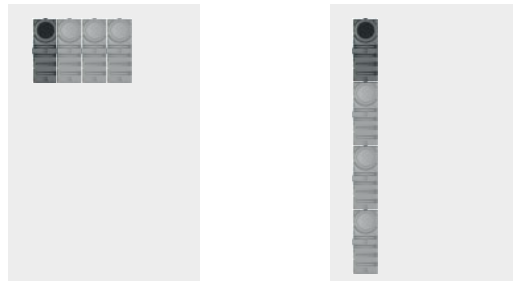

cca 1,84 m (Garden)  
cca 1,84 m (House & Garden)

## Plochá nádrž

### Výhody

- potřeba malého výkopu
- možno v pojízdném provedení
- snadná doprava díky modulárnímu systému

### Materiál

- černý plast (PE-LLD)
- tloušťka stěny: cca 8 mm

### Objem

- 2.000 litrů

### Váha

- 105 kg

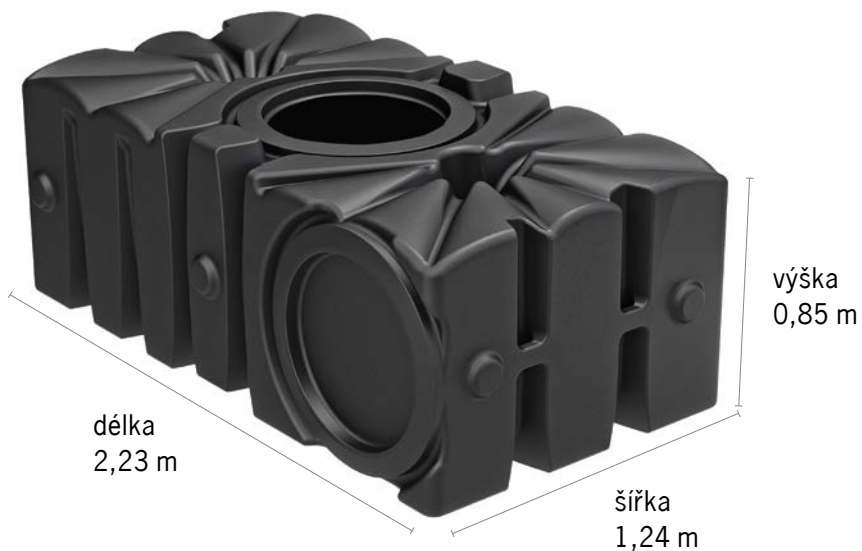

### Tip:

Při výpočtu objemu pro  
Váš pozemek Vám pomůže  
ACO Online konfigurátor!  
[www.rain4me.aco](http://www.rain4me.aco)



Online informace,  
Konfigurátor a instruktážní video

# otočitelný rozšiřitelný



**Rain4me Garden Basic – Plochá nádrž**
**Produktové informace**
**ACO Produktové výhody**

- Zpomalovač přítoku do nádrže a plovoucí sací potrubí s integrovaným filtrem pro optimální kvalitu vody
- Pohodlný odběr vody přes box přípojky vody
- Aktivní ochrana pitné vody
- Ideální pro rostliny a zvířata
- Snadná instalace (čerpadlo umístěné mimo nádrž)
- 25 let záruky na nádrž<sup>1)</sup>

- Plochá nádrž
  - Materiál: černý plast
  - 100% recyklovatelné pevné PE-LLD
  - Made in Germany





- Co je obsaženo v balíčku:
  - mřížka střešního okapového žlabu 20 m
  - zpomalovač přítoku do nádrže
  - plochá nádrž
  - nízký, teleskopický nástavec s pochozím poklopem, vyrobeno z plastu
  - sací plovoucí potrubí 5 m s integrovaným filtrem
  - bezpečnostní přepad se sifonem
  - odstředivé čerpadlo Jet (instalace mimo nádrž)
  - box přípojky vody





## Basic

**Přehled plochých nádrží**

	Rozměry			Hmotnost [kg]	Uspořádání	Obj. číslo	Cena/ks [Kč]
	Délka [mm]	Šířka [mm]	Výška [mm]				
<b>Celkový objem: 2000 l</b>							
	2230	1240	1250	133	Horizontální	<b>103500</b>	28 500,-
	2230	850	1840	133	Vertikální	<b>103600</b>	28 500,-
<b>Celkový objem: 4000 l</b>							
	2230	2480	1250	241	Horizontální	<b>103506</b>	46 000,-
	4460	1240	1250	241	Horizontální	<b>103501</b>	46 000,-
	2230	1700	1840	241	Vertikální	<b>103606</b>	46 000,-
	4460	850	1840	241	Vertikální	<b>103601</b>	46 000,-

	Rozměry			Hmotnost [kg]	Uspořádání	Obj. číslo	Cena/ks [Kč]
	Délka [mm]	Šířka [mm]	Výška [mm]				
<b>Celkový objem: 6000 l</b>							
	2230	3720	1250	349	Horizontální	<b>103507</b>	63 500,-
	6690	1240	1250	349	Horizontální	<b>103502</b>	63 500,-
	2230	2550	1840	349	Vertikální	<b>103607</b>	63 500,-
	6690	850	1840	349	Vertikální	<b>103602</b>	63 500,-
<b>Celkový objem: 8000 l</b>							
	2230	4960	1250	457	Horizontální	<b>103508</b>	81 000,-
	8920	1240	1250	457	Horizontální	<b>103503</b>	81 000,-
	2230	3400	1840	457	Vertikální	<b>103608</b>	81 000,-
	8920	850	1840	457	Vertikální	<b>103603</b>	81 000,-



  Veškeré výkresy včetně detailů ložení ve formátu DWG a PDF naleznete v sekci **ke stažení** na webu společnosti [www.aco-self.cz](http://www.aco-self.cz).

<sup>1)</sup> Podmínky záruky viz strana 96.  
 Údaje (délka x šířka x výška) jsou rozměry produktu s pochozím poklopem bez okolního pracovního prostoru. Úroveň hladiny spodní vody max. 40 cm platí pro pochozí varianty.

**Rain4me Garden Plus – Plochá nádrž**
**Produktové informace**
**ACO Produktové výhody**

- Zpomalovač přítoku do nádrže a plovoucí sací potrubí s integrovaným filtrem pro optimální kvalitu vody
- Pohodlný odběr vody přes box přípojky vody
- Aktivní ochrana pitné vody
- Ideální pro rostliny a zvířata
- Uživatelsky nenáročný, neboť čerpadlo může v zimě zůstat v nádrži
- 25 let záruky na nádrž<sup>1)</sup>

- Co je obsaženo v balíčku:
  - mřížka střešního okapového žlabu 20 m
  - zpomalovač přítoku do nádrže
  - plochá nádrž
  - nízký, teleskopický nástavec s pochozím poklopem, vyrobeno z plastu
  - sací plovoucí potrubí 1 m s integrovaným filtrem
  - bezpečnostní přepad se sifonem
  - tlakové čerpadlo (v nádrži)
  - box přípojky vody



# Plus



- Plochá nádrž
  - Materiál: černý plast
  - 100% recyklovatelné pevné PE-LLD
  - Made in Germany

**Přehled plochých nádrží**

	Rozměry			Hmotnost [kg]	Uspořádání	Obj. číslo	Cena/ks [Kč]
	Délka [mm]	Šířka [mm]	Výška [mm]				
<b>Celkový objem: 2000 l</b>							
	2230	1240	1250	130	Horizontální	<b>103510</b>	35 600,-
	2230	850	1840	130	Vertikální	<b>103610</b>	35 600,-
<b>Celkový objem: 4000 l</b>							
	2230	2480	1250	238	Horizontální	<b>103516</b>	53 000,-
	4460	1240	1250	238	Horizontální	<b>103511</b>	53 000,-
	2230	1700	1840	238	Vertikální	<b>103616</b>	53 000,-
	4460	850	1840	238	Vertikální	<b>103611</b>	53 000,-

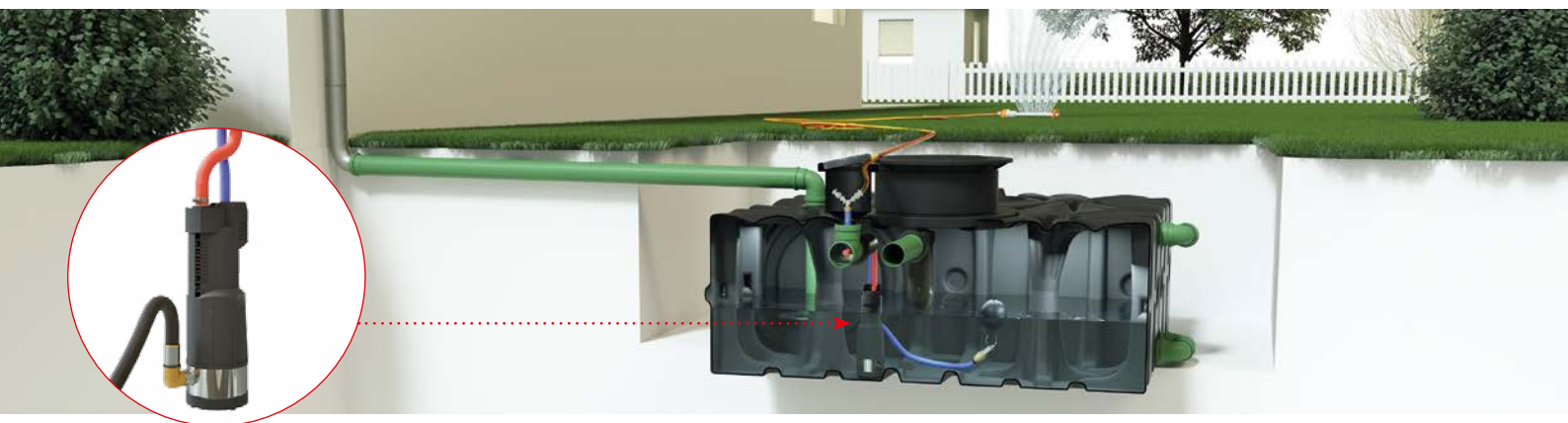
	Rozměry			Hmotnost [kg]	Uspořádání	Obj. číslo	Cena/ks [Kč]
	Délka [mm]	Šířka [mm]	Výška [mm]				
<b>Celkový objem: 6000 l</b>							
	2230	3720	1250	346	Horizontální	<b>103517</b>	71 000,-
	6690	1240	1250	346	Horizontální	<b>103512</b>	71 000,-
	2230	2550	1840	346	Vertikální	<b>103617</b>	71 000,-
	6690	850	1840	346	Vertikální	<b>103612</b>	71 000,-
<b>Celkový objem: 8000 l</b>							
	2230	4960	1250	454	Horizontální	<b>103518</b>	88 000,-
	8920	1240	1250	454	Horizontální	<b>103513</b>	88 000,-
	2230	3400	1840	454	Vertikální	<b>103618</b>	88 000,-
	8920	850	1840	454	Vertikální	<b>103613</b>	88 000,-



  Veškeré výkresy včetně detailů ložení ve formátu DWG a PDF naleznete v sekci **ke stažení** na webu společnosti [www.aco-self.cz](http://www.aco-self.cz).

<sup>1)</sup> Podmínky záruky viz strana 96.  
 Údaje (délka x šířka x výška) jsou rozměry produktu s pochozím poklopem bez okolního pracovního prostoru. Úroveň hladiny spodní vody max. 40 cm platí pro pochozí varianty.

**Rain4me House & Garden Compact – Plochá nádrž**
**Produktové informace**
**ACO Produktové výhody**

- Zpomalovač přítoku do nádrže a plovoucí sací potrubí s integrovaným filtrem pro optimální kvalitu vody
- Inteligentní systém předčištění díky mřížce ve střešním žlabu a samočisticímu filtru v nástavci nádrže
- Čerpadlo v nádrži: žádné rušení čerpadlem v domě
- 25 let záruky na nádrž<sup>1)</sup>

- Plochá nádrž
  - Materiál: černý plast
  - 100% recyklovatelné pevné PE-LLD
  - Made in Germany

- Co je obsaženo v balíčku:
  - mřížka střešního okapového žlabu 20 m
  - integrovaný filtr v nástavci
  - zpomalovač přítoku do nádrže
  - plochá nádrž
  - vysoký, teleskopický nástavec s pochovým poklopem, vyrobeno z plastu
  - sací plovoucí potrubí 1 m s integrovaným filtrem
  - bezpečnostní přepad se sifonem
  - tlakové čerpadlo (v nádrži)
  - těsnící prstenec prostupu potrubí
  - nezávislý doplňovací systém pitnou vodou (v domě)
  - značící materiál



**Compact**
**Přehled plochých nádrží**

	Rozměry			Hmotnost [kg]	Uspořádání	Obj. číslo	Cena/ks [Kč]
	Délka [mm]	Šířka [mm]	Výška [mm]				
<b>Celkový objem: 2000 l</b>							
	2230	1240	1450	138,5	Horizontální	<b>103520</b>	49 000,-
	2230	850	1840	138,5	Vertikální	<b>103620</b>	66 000,-
<b>Celkový objem: 4000 l</b>							
	2230	2480	1450	246,5	Horizontální	<b>103526</b>	53 000,-
	4460	1240	1450	246,5	Horizontální	<b>103521</b>	53 000,-
	2230	1700	1840	246,5	Vertikální	<b>103626</b>	53 000,-
	4460	850	1840	246,5	Vertikální	<b>103621</b>	53 000,-



	Rozměry			Hmotnost [kg]	Uspořádání	Obj. číslo	Cena/ks [Kč]
	Délka [mm]	Šířka [mm]	Výška [mm]				
<b>Celkový objem: 6000 l</b>							
	2230	3720	1450	354,5	Horizontální	<b>103527</b>	82 000,-
	6690	1240	1450	354,5	Horizontální	<b>103522</b>	82 000,-
	2230	2550	1840	354,5	Vertikální	<b>103627</b>	82 000,-
	6690	850	1840	354,5	Vertikální	<b>103622</b>	82 000,-
<b>Celkový objem: 8000 l</b>							
	2230	4960	1450	462,5	Horizontální	<b>103528</b>	98 000,-
	8920	1240	1450	462,5	Horizontální	<b>103523</b>	98 000,-
	2230	3400	1840	462,5	Vertikální	<b>103628</b>	98 000,-
	8920	850	1840	462,5	Vertikální	<b>103623</b>	98 000,-



  Veškeré výkresy včetně detailů ložení ve formátu DWG a PDF naleznete v sekci **ke stažení** na webu společnosti [www.aco-self.cz](http://www.aco-self.cz).

<sup>1)</sup> Podmínky záruky viz strana 96.  
 Údaje (délka x šířka x výška) jsou rozměry produktu s pochozím poklopem bez okolního pracovního prostoru. Úroveň hladiny spodní vody max. 40 cm platí pro pochozí varianty.

**Rain4me House & Garden Professional – Plochá nádrž**
**Produktové informace**
**ACO Produktové výhody**

- Zpomalovač přítoku do nádrže a plovoucí sací potrubí s integrovaným filtrem pro optimální kvalitu vody
- Inteligentní systém předčištění díky mřížce ve střešním žlabu a samočisticímu filtru v nástavci nádrže
- Doplnění pitnou vodou podle potřeby při prázdné venkovní nádrži
- 25 let záruky na nádrž<sup>1)</sup>

- Plochá nádrž
  - Materiál: černý plast
  - 100% recyklovatelné pevné PE-LLD
  - Made in Germany



- Co je obsaženo v balíčku:
  - mřížka střešního okapového žlabu 20 m
  - integrovaný filtr v nástavci
  - zpomalovač přítoku do nádrže
  - plochá nádrž
  - vysoký, teleskopický nástavec s pochovým poklopem, vyrobeno z plastu
  - sací plovoucí potrubí 10 m s integrovaným filtrem
  - bezpečnostní přepad se sifonem
  - tlakové čerpadlo (v nádrži)
  - těsnící prstenec prostupu potrubí
  - plně automatická řídicí jednotka s čerpadlem a nádrží 60 l (v domě)
  - značící materiál

**Professional**
**Přehled plochých nádrží**

	Rozměry			Hmotnost [kg]	Uspořádání	Obj. číslo	Cena/ks [Kč]
	Délka [mm]	Šířka [mm]	Výška [mm]				
<b>Celkový objem: 2000 l</b>							
	2230	1240	1450	156,5	Horizontální	<b>103530</b>	54 500,-
	2230	850	1840	156,5	Vertikální	<b>103630</b>	54 500,-
<b>Celkový objem: 4000 l</b>							
	2230	2480	1450	264,5	Horizontální	<b>103536</b>	72 000,-
	4460	1240	1450	264,5	Horizontální	<b>103531</b>	72 000,-
	2230	1700	1840	264,5	Vertikální	<b>103636</b>	72 000,-
	4460	850	1840	264,5	Vertikální	<b>103631</b>	72 000,-

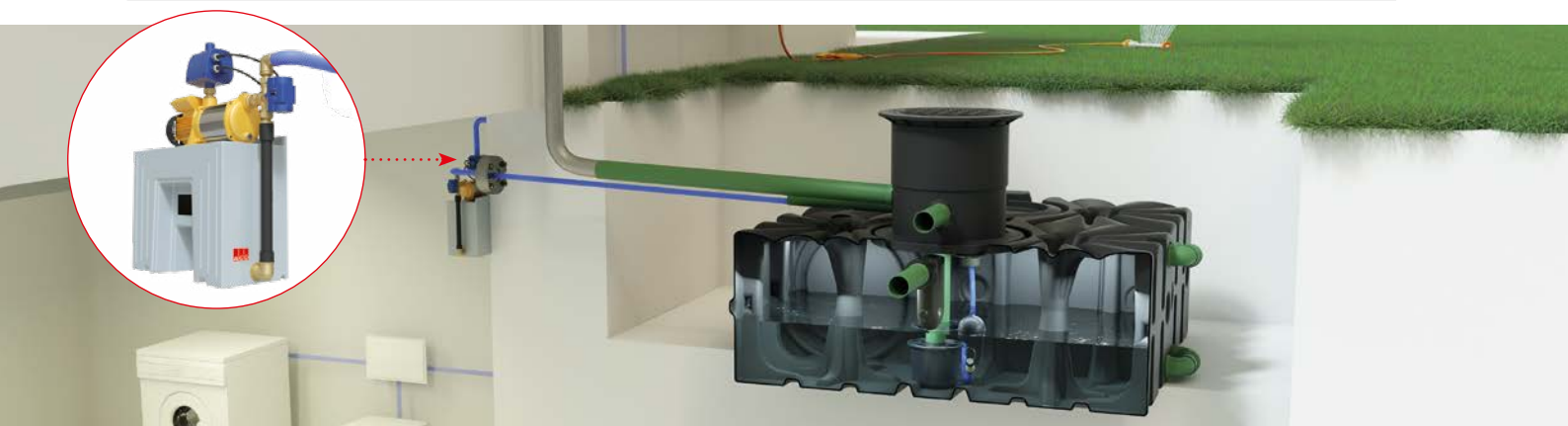
	Rozměry			Hmotnost [kg]	Uspořádání	Obj. číslo	Cena/ks [Kč]
	Délka [mm]	Šířka [mm]	Výška [mm]				
<b>Celkový objem: 6000 l</b>							
	2230	3720	1450	372,5	Horizontální	<b>103537</b>	89 000,-
	6690	1240	1450	372,5	Horizontální	<b>103532</b>	89 000,-
	2230	2550	1840	372,5	Vertikální	<b>103637</b>	89 000,-
	6690	850	1840	372,5	Vertikální	<b>103632</b>	89 000,-
<b>Celkový objem: 8000 l</b>							
	2230	4960	1450	480,5	Horizontální	<b>103538</b>	107 000,-
	8920	1240	1450	480,5	Horizontální	<b>103533</b>	107 000,-
	2230	3400	1840	480,5	Vertikální	<b>103638</b>	107 000,-
	8920	850	1840	480,5	Vertikální	<b>103633</b>	107 000,-



  Veškeré výkresy včetně detailů ložení ve formátu DWG a PDF naleznete v sekci **ke stažení** na webu společnosti [www.aco-self.cz](http://www.aco-self.cz).

<sup>1)</sup> Podmínky záruky viz strana 96.  
 Údaje (délka x šířka x výška) jsou rozměry produktu s pochozím poklopem bez okolního pracovního prostoru. Úroveň hladiny spodní vody max. 40 cm platí pro pochozí varianty.

**Rain4me Garden Basic – Nádrž Cistern**
**Produktové informace**
**ACO Produktové výhody**

- Zpomalovač přítoku do nádrže a plovoucí sací potrubí s integrovaným filtrem pro optimální kvalitu vody
- Pohodlný odběr vody přes box přípojky vody
- Aktivní ochrana pitné vody
- Ideální pro rostliny a zvířata
- Snadná instalace (čerpadlo umístěné mimo nádrž)
- 25 let záruky na nádrž<sup>1)</sup>

- Plochá nádrž
  - Materiál: černý plast
  - 100% recyklovatelné pevné PE-LLD
  - Made in Germany

- Co je obsaženo v balíčku:
  - mřížka střešního okapového žlabu 20 m
  - zpomalovač přítoku do nádrže
  - nádrž Cistern
  - vysoký, teleskopický nástavec s pochozím poklopem, vyrobeno z plastu
  - sací plovoucí potrubí 5 m s integrovaným filtrem
  - bezpečnostní přepad se sifonem
  - odstředivé čerpadlo Jet (instalace mimo nádrž)
  - box přípojky vody

**Basic**
**Přehled plochých nádrží**

	<b>Délka [mm]</b>	<b>Rozměry Šířka [mm]</b>	<b>Výška [mm]</b>	<b>Hmotnost [kg]</b>	<b>Obj. číslo</b>	<b>Cena/ks [Kč]</b>
<b>Celkový objem: 3300 l</b>						
	2400	1500	2300	160	<b>103900</b>	33 500,-
<b>Celkový objem: 4700 l</b>						
	2300	1800	2460	200	<b>103901</b>	37 500,-
<b>Celkový objem: 6500 l</b>						
	2300	2100	2650	270	<b>103902</b>	44 500,-



Veškeré výkresy včetně detailů ložení ve formátu DWG a PDF naleznete v sekci **ke stažení** na webu společnosti [www.aco-self.cz](http://www.aco-self.cz).

<sup>1)</sup> Podmínky záruky viz strana 96.  
Údaje (délka x šířka x výška) jsou rozměry produktu s pochozím poklopem bez okolního pracovního prostoru.

Stabilní v podzemní vodě (pokud je instalováno dle pokynů).  
Mrázuvzdorná instalace

## Rain4me Garden Plus – Nádrž Cistern

### Produktové informace

#### ACO Produktové výhody

- Zpomalovač přítoku do nádrže a plovoucí sací potrubí s integrovaným filtrem pro optimální kvalitu vody
- Pohodlný odběr vody přes box přípojky vody
- Aktivní ochrana pitné vody
- Ideální pro rostliny a zvířata
- Uživatelsky nenáročný, neboť čerpadlo může v zimě zůstat v nádrži
- 25 let záruky na nádrž<sup>1)</sup>

- Co je obsaženo v balíčku:
  - mřížka střešního okapového žlabu 20 m
  - zpomalovač přítoku do nádrže
  - plochá nádrž
  - nízký, teleskopický nástavec s pochozím poklopem, vyrobeno z plastu
  - sací plovoucí potrubí 1 m s integrovaným filtrem
  - bezpečnostní přepad se sifonem
  - tlakové čerpadlo (v nádrži)
  - box přípojky vody

- Plochá nádrž
  - Materiál: černý plast
  - 100% recyklovatelné pevné PE-LLD
  - Made in Germany



Plus

### Přehled plochých nádrží

	Délka [mm]	Rozměry Šířka [mm]	Výška [mm]	Hmotnost [kg]	Obj. číslo	Cena/ks [Kč]
<b>Celkový objem: 3300 l</b>						
	2400	1500	2300	157	<b>103910</b>	40 500,-
<b>Celkový objem: 4700 l</b>						
	2300	1800	2460	197	<b>103911</b>	44 500,-
<b>Celkový objem: 6500 l</b>						
	2300	2100	2650	267	<b>103912</b>	51 500,-



Veškeré výkresy včetně detailů ložení ve formátu DWG a PDF naleznete v sekci **ke stažení** na webu společnosti [www.aco-self.cz](http://www.aco-self.cz).

<sup>1)</sup> Podmínky záruky viz strana 96.  
Údaje (délka x šířka x výška) jsou rozměry produktu s pochozím poklopem bez okolního pracovního prostoru.

Stabilní v podzemní vodě (pokud je instalováno dle pokynů).  
Mrazuvzdorná instalace

Infobox

U veškerých cenových údajů se jedná o nezávazná cenová doporučení. **Ceny jsou bez DPH.**

**Rain4me House & Garden Compact – Nádrž Cistern**
**Produktové informace**
**ACO Produktové výhody**

- Zpomalovač přítoku do nádrže a plovoucí sací potrubí s integrovaným filtrem pro optimální kvalitu vody
- Inteligentní systém předčištění díky mřížce ve střešním žlabu a samočističímu filtru v nástavci nádrže
- Čerpadlo v nádrži: žádné rušení čerpadlem v domě
- 25 let záruky na nádrž<sup>1)</sup>

- Plochá nádrž
  - Materiál: černý plast
  - 100% recyklovatelné pevné PE-LLD
  - Made in Germany

- Co je obsaženo v balíčku:
  - mřížka střešního okapového žlabu 20 m
  - integrovaný filtr v nástavci
  - zpomalovač přítoku do nádrže
  - plochá nádrž
  - vysoký, teleskopický nástavec s pochozím poklopem, vyrobeno z plastu
  - sací plovoucí potrubí 1 m s integrovaným filtrem
  - bezpečnostní přepad se sifonem
  - tlakové čerpadlo (v nádrži)
  - těsnící prstenec prostupu potrubí
  - nezávislý doplňovací systém pitnou vodou (v domě)
  - značící materiál

**Compact**
**Přehled plochých nádrží**

	Délka [mm]	Rozměry Šířka [mm]	Výška [mm]	Hmotnost [kg]	Obj. číslo	Cena/ks [Kč]
<b>Celkový objem: 3300 l</b>						
	2400	1500	2300	167	<b>103920</b>	54 000,-
<b>Celkový objem: 4700 l</b>						
	2300	1800	2460	207	<b>103921</b>	58 300,-
<b>Celkový objem: 6500 l</b>						
	2300	2100	2650	277	<b>103922</b>	65 000,-



Veškeré výkresy včetně detailů ložení ve formátu DWG a PDF naleznete v sekci **ke stažení** na webu společnosti [www.aco-self.cz](http://www.aco-self.cz).

<sup>1)</sup> Podmínky záruky viz strana 96.  
Údaje (délka x šířka x výška) jsou rozměry produktu s pochozím poklopem bez okolního pracovního prostoru.

Stabilní v podzemní vodě (pokud je instalováno dle pokynů).  
Mrázuvzdorná instalace

## Rain4me House & Garden Professional – Nádrž Cistern

### Produktové informace

#### ACO Produktové výhody

- Zpomalovač přítoku do nádrže a plovoucí sací potrubí s integrovaným filtrem pro optimální kvalitu vody
- Inteligentní systém předčištění díky mřížce ve střešním žlabu a samočistícímu filtru v nástavci nádrže
- Doplňování pitnou vodou podle potřeby při prázdné venkovní nádrži
- 25 let záruky na nádrž<sup>1)</sup>

#### ■ Plochá nádrž

- Materiál: černý plast
- 100% recyklovatelné pevné PE-LLD
- Made in Germany



#### ■ Co je obsaženo v balíčku:

- mřížka střešního okapového žlabu 20 m
- integrovaný filtr v nástavci
- zpomalovač přítoku do nádrže
- plochá nádrž
- vysoký, teleskopický nástavec s pochozím poklopem, vyrobeno z plastu
- sací plovoucí potrubí 10 m s integrovaným filtrem
- bezpečnostní přepad se sifonem
- tlakové čerpadlo (v nádrži)
- těsnící prstenec prostupu potrubí
- plně automatická řídicí jednotka s čerpadlem a nádrží 60 l (v domě)
- značící materiál



## Professional

### Přehled plochých nádrží

	Rozměry			Hmotnost [kg]	Obj. číslo	Cena/ks [Kč]
	Délka [mm]	Šířka [mm]	Výška [mm]			
<b>Celkový objem: 3300 l</b>						
	2400	1500	2300	185	<b>103930</b>	59 500,-
<b>Celkový objem: 4700 l</b>						
	2300	1800	2460	225	<b>103931</b>	63 500,-
<b>Celkový objem: 6500 l</b>						
	2300	2100	2650	295	<b>103932</b>	70 000,-



Veškeré výkresy včetně detailů ložení ve formátu DWG a PDF naleznete v sekci **ke stažení** na webu společnosti [www.aco-self.cz](http://www.aco-self.cz).

<sup>1)</sup> Podmínky záruky viz strana 96.  
Údaje (délka x šířka x výška) jsou rozměry produktu s pochozím poklopem bez okolního pracovního prostoru.

Stabilní v podzemní vodě (pokud je instalováno dle pokynů).  
Mrazuvzdorná instalace







**Modulový systém GARDEN**
**1**
**Vyberte si nádrž**
**Plochá nádrž horizontální\***

- Min. výkopové práce
- Lze instalovat v příjezdových cestách
- 4000 l = 2 x 2000 l  
6000 l = 3 x 2000 l  
8000 l = 4 x 2000 l
- Snadná přeprava (modul. systém)

	2,23 x 1,24 x 0,85 m Obj. č.: <b>103001</b> 18 900,- Kč
	2,23 x 2,48 x 0,85 m Obj. č.: <b>103002</b> 36 500,- Kč
	2,23 x 3,72 x 0,85 m Obj. č.: <b>103003</b> 53 000,- Kč
	2,23 x 4,96 x 0,85 m Obj. č.: <b>103004</b> 68 000,- Kč
	4,46 x 1,24 x 0,85 m Obj. č.: <b>103022</b> 36 500,- Kč
	6,69 x 1,24 x 0,85 m Obj. č.: <b>103023</b> 53 000,- Kč
	8,92 x 1,24 x 0,85 m Obj. č.: <b>103024</b> 68 000,- Kč

**Plochá nádrž vertikální\***

- Prostorově úsporný, vhodný pro menší zahrady
- 4000 l = 2 x 2000 l  
6000 l = 3 x 2000 l  
8000 l = 4 x 2000 l
- Snadná přeprava (modulový systém)

	2,23 x 0,85 x 1,24 m Obj. č.: <b>103000</b> 18 900,- Kč
	2,23 x 1,70 x 1,24 m Obj. č.: <b>103032</b> 36 500,- Kč
	2,23 x 2,55 x 1,24 m Obj. č.: <b>103033</b> 53 000,- Kč
	2,23 x 3,40 x 1,24 m Obj. č.: <b>103034</b> 68 000,- Kč
	4,46 x 0,85 x 1,24 m Obj. č.: <b>103042</b> 36 500,- Kč
	6,69 x 0,85 x 1,24 m Obj. č.: <b>103043</b> 53 000,- Kč
	8,92 x 0,85 x 1,24 m Obj. č.: <b>103044</b> 68 000,- Kč

**Cistern\***

- Mrazuvzdorná instalace
- Stabilní v podzemní vóde
- Lze instalovat v příjezdových cestách

	2,40 x 1,50 x 1,70 m Obj. č.: <b>103760</b> 23 500,- Kč
	2,30 x 1,80 x 1,86 m Obj. č.: <b>103761</b> 27 500,- Kč
	2,30 x 2,10 x 2,05 m Obj. č.: <b>103762</b> 34 500,- Kč

\* Poznámka: Uvedené rozměry jsou pouze rozměry výrobku. (Nezahrnují prostor nutný k instalaci zařízení)

**2**
**Vyberte nástavec a filtry**
**Nástavec s mřížkou pro okapové žlaby**

- vhodný pro horizontálně/vertikálně instalovanou plochou nádrž



- **pochozí poklop**, zatížení až 200 kg (Ø 60 cm)
- s vysokým teleskopickým šachtovým nástavcem z plastu
- výškově nastavitelné (600 – 695 mm)

- s 20 m ochranné mřížky

Obj. č.: **103101**  
7 400,- Kč

- vhodný pro horizontálně instalovanou plochou nádrž



- **pojízdný poklop**, zatížení vozidly do 3,5 t nebo na nápravu 2,2 t (Ø 60 cm)
- s vysokým teleskopickým šachtovým nástavcem z plastu
- výškově nastavitelné (600 – 695 mm)

- s 20 m ochranné mřížky

Obj. č.: **103102**  
9 400,- Kč

- vhodný pro horizontálně instalovanou plochou nádrž



- **pochozí poklop**, zatížení až 200 kg (Ø 60 cm)
- s teleskopickým šachtovým nástavcem z plastu
- výškově nastavitelné (400 – 435 mm)

- s 20 m ochranné mřížky

Obj. č.: **103100**  
4 000,- Kč

**3**
**Vyberte set s čerpadlem**

**tlakové čerpadlo**

- uvnitř nádrže
- pohodlné řešení, protože čerpadlo může zůstat v nádrži i v zimních měsících (odolné proti mrazu)
- sací plovoucí potrubí 1 m s integrovaným filtrem

Obj. číslo: **103151**  
11 000,- Kč



### Nástavec s vestavěným filtračním košem a mřížkou pro okap. žlab

vhodný pro horizontálně/vertikálně instalovanou plochou nádrž



- pochozí poklop, zatížení až 200 kg (Ø 60 cm)
  - s vysokým teleskopickým šachtovým nástavcem z plastu
  - výškově nastavitelné (600 – 695 mm)
  - s vestavěným filtračním košem (hodný pro připojení ke zpomalovači přítoku)
  - až 4 přítoky DN 110
  - s 20 m ochranné mřížky
- Obj. č.: 103108  
9 600,- Kč

### Nástavec s filtračním košem bez mřížky pro okapový žlab

vhodný pro horizontálně/vertikálně instalovanou plochou nádrž

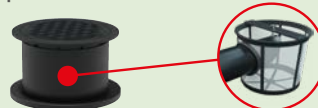

- pochozí poklop, zatížení až 200 kg (Ø 60 cm)
  - s vysokým teleskopickým šachtovým nástavcem z plastu
  - výškově nastavitelné (600 – 695 mm)
  - s filtračním košem (jednoduchá alternativa pro filtrování vody)
- Obj. č.: 103106  
8 000,- Kč

vhodný pro horizontálně instalovanou plochou nádrž



- pojízdný poklop, zatížení vozidly do 3,5 t nebo na nápravu 2,2 t (Ø 60 cm)
  - s vysokým teleskopickým šachtovým nástavcem z plastu
  - výškově nastavitelné (600 – 695 mm)
  - s vestavěným filtračním košem (hodný pro připojení ke zpomalovači přítoku)
  - až 4 přítoky DN 110
  - s 20 m ochranné mřížky
- Obj. č.: 103109  
14 000,- Kč

vhodný pro horizontálně instalovanou plochou nádrž



- pojízdný poklop, zatížení vozidly do 3,5 t nebo na nápravu 2,2 t (Ø 60 cm)
  - s vysokým teleskopickým šachtovým nástavcem z plastu
  - výškově nastavitelné (600 – 695 mm)
  - s filtračním košem (jednoduchá alternativa pro filtrování vody)
- Obj. č.: 103107  
12 700,- Kč



- zpomalovač přítoku**
- neutralizuje zápach vody díky obohacování kyslíkem
- Obj. číslo: 103211  
550,- Kč



- bezpečnostní sifon. přepad**
- sběrač pilu
  - PE, připojení DN 110
- Obj. číslo: 103201  
520,- Kč



- bezpečnostní sifon. přepad**
- sběrač pilu
  - PE, připojení DN 110
- Obj. číslo: 103201  
520,- Kč

## 4

### Vyberte si doplňky



- odstředivé čerpadlo Jet**
- instalace mimo nádrž
  - snadná montáž – není třeba pokládka elektrického vedení
  - hřídel a plášť z nerezové oceli, oběžné kolo z plastu odolného proti opotřebení
  - sací plovoucí potrubí 5 m s integrovaným filtrem

Obj. číslo: 103150  
3 600,- Kč



- Box přípojky vody**
- praktické přímé připojení
  - instalace do země
- Obj. číslo: 103206  
1 300,- Kč



- Sloupek s kohoutkem**
- s kohoutkem pro snadnou distribuci vody na zahradě
- Obj. číslo: 103215  
2 900,- Kč







**Modulový systém HOUSE & GARDEN**
**1**
**Vyberte si nádrž**
**Plochá nádrž horizontální\***

- Min. výkopové práce
- Lze instalovat v příjezdových cestách
- 4000 l = 2 x 2000 l
- 6000 l = 3 x 2000 l
- 8000 l = 4 x 2000 l
- Snadná přeprava (modul. systém)

	2,23 x 1,24 x 0,85 m Obj. č.: <b>103001</b> 18 900,- Kč
	2,23 x 2,48 x 0,85 m Obj. č.: <b>103002</b> 36 500,- Kč
	2,23 x 3,72 x 0,85 m Obj. č.: <b>103003</b> 53 000,- Kč
	2,23 x 4,96 x 0,85 m Obj. č.: <b>103004</b> 68 000,- Kč
	4,46 x 1,24 x 0,85 m Obj. č.: <b>103022</b> 36 500,- Kč
	6,69 x 1,24 x 0,85 m Obj. č.: <b>103023</b> 53 000,- Kč
	8,92 x 1,24 x 0,85 m Obj. č.: <b>103024</b> 68 000,- Kč

**Plochá nádrž vertikální\***

- Prostorově úsporný, vhodný pro menší zahrady
- 4000 l = 2 x 2000 l
- 6000 l = 3 x 2000 l
- 8000 l = 4 x 2000 l
- Snadná přeprava (modulový systém)

	2,23 x 0,85 x 1,24 m Obj. č.: <b>103000</b> 18 900,- Kč
	2,23 x 1,70 x 1,24 m Obj. č.: <b>103032</b> 36 500,- Kč
	2,23 x 2,55 x 1,24 m Obj. č.: <b>103033</b> 53 000,- Kč
	2,23 x 3,40 x 1,24 m Obj. č.: <b>103034</b> 68 000,- Kč
	4,46 x 0,85 x 1,24 m Obj. č.: <b>103042</b> 36 500,- Kč
	6,69 x 0,85 x 1,24 m Obj. č.: <b>103043</b> 53 000,- Kč
	8,92 x 0,85 x 1,24 m Obj. č.: <b>103044</b> 68 000,- Kč

**Cistern\***

- Mrazuvzdorná instalace
- Stabilní v podzemní vodě
- Lze instalovat v příjezdových cestách

	2,40 x 1,50 x 1,70 m Obj. č.: <b>103760</b> 23 500,- Kč
	2,30 x 1,80 x 1,86 m Obj. č.: <b>103761</b> 27 500,- Kč
	2,30 x 2,10 x 2,05 m Obj. č.: <b>103762</b> 34 500,- Kč

**2**
**Vyberte nástavec a filtry**
**Nástavec s integrovaným filtrem a mřížkou pro okapové žlaby**

- vhodný pro horizontálně/vertikálně instalovanou plochou nádrž



- **pochozí poklop**, zatížení až 200 kg (Ø 60 cm)
  - s vysokým teleskopickým šachtovým nástavcem z plastu
  - výškově nastavitelné (600 – 695 mm)
  - s integrovaným filtrem v nástavci pro optimální čištění vody
  - s 20 m ochranné mřížky
- Obj. č.: **103104**  
9 800,- Kč

- vhodný pro horizontálně instalovanou plochou nádrž

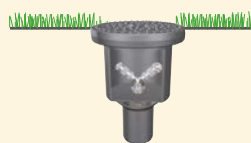

- **pojízdný poklop**, zatížení vozidly do 3,5 t nebo na nápravu 2,2 t (Ø 60 cm)
  - s vysokým teleskopickým šachtovým nástavcem z plastu
  - výškově nastavitelné (600 – 695 mm)
  - s integrovaným filtrem v nástavci pro optimální čištění vody
  - s 20 m ochranné mřížky
- Obj. č.: **103105**  
14 300,- Kč

**4**
**Vyberte si doplňky**

**Box přípojky vody**

- praktické přímé připojení
- instalace do země

Obj. číslo: **103206**  
1 300,- Kč

**Sloupek s kohoutkem**

- s kohoutkem pro snadnou distribuci vody na zahradě

Obj. číslo: **103215**  
2 900,- Kč

\* Poznámka: Uvedené rozměry jsou pouze rozměry výrobku. (Nezahrnují prostor nutný k instalaci zařízení)

### 3

## Vyberte set s čerpadlem

### Nástavec s vestavěným filtračním košem a mřížkou pro okap. žlaby

■ vhodný pro horizontálně/vertikálně instalovanou plochou nádrž



- **pochozí poklop**, zatížení až 200 kg (Ø 60 cm)
  - s vysokým teleskopickým šachtovým nástavcem z plastu
  - výškově nastavitelné (600 – 695 mm)
  - s vestavěným filtračním košem (hodný pro připojení ke zpomalovači přítoku)
  - až 4 přítoky DN 110
  - s 20 m ochranné mřížky
- Obj. č.: **103108**  
9 600,- Kč

■ vhodný pro horizontálně instalovanou plochou nádrž



- **pojízdný poklop**, zatížení vozidly do 3,5 t nebo na nápravu 2,2 t (Ø 60 cm)
  - s vysokým teleskopickým šachtovým nástavcem z plastu
  - výškově nastavitelné (600 – 695 mm)
  - s vestavěným filtračním košem (hodný pro připojení ke zpomalovači přítoku)
  - až 4 přítoky DN 110
  - s 20 m ochranné mřížky
- Obj. č.: **103109**  
14 000,- Kč



#### zpomalovač přítoku

- neutralizuje zápach vody díky obohacování kyslíkem

Obj. číslo: **103211**  
550,- Kč



#### bezpečnostní sifon. přepad

- sběrač pily
- PE, připojení DN 110

Obj. číslo: **103201**  
520,- Kč



#### Plně automatický řídicí systém pro dešťové vody Professional

- ideální doplňování na základě potřeby
- čerpadlo uvnitř domu
- s plovoucím sacím filtrem
- s plovákovým spínačem
- těsnění prostupu pro potrubí DN 110
- ze zákona požadované štítky s označením



plovoucí sací potrubí 10 m s integrovaným filtrem



těsnění prostupu potrubí



štítky s označením

Obj. č.: **103153**  
20 300,- Kč



#### Plně automatický řídicí systém pro dešťové vody Compact

- doplňování nádrže pitnou vodou
- tlakové čerpadlo pro čistou vodu (uvnitř nádrže)
- s plovoucím sacím filtrem
- s plovákovým spínačem
- těsnění prostupu pro potrubí DN 110
- ze zákona požadované štítky s označením



tlakové čerpadlo



plovoucí sací potrubí 10 m s integrovaným filtrem



těsnění prostupu potrubí



štítky s označením

Obj. č.: **103152**  
16 500,- Kč

## Rain4me – Příslušenství

	Popis	Hmotnost [kg]	Objednací číslo	Cena/ks [Kč]
	<b>Nástavec pro zvýšení pokapu</b> ■ z PE ■ DN600 ■ 300 mm (čistá výška)	9,5	<b>103103</b>	2 400,-
	<b>Pneumatický senzor hladiny vody</b>	1,0	<b>103200</b>	2 000,-
	<b>Podpurný set čerpadla</b> ■ Ponorné čerpadlo pro podporu v případě nepříznivých přítokových podmínek	5,0	<b>103204</b>	3 800,-
	<b>Gumové těsnění pro dodatečné otvory DN 110</b> ■ vrtaný otvor Ø 127 mm ■ pro použití s produktem obj. č. 103207	0,2	<b>103205</b>	100,-
	<b>Vrtací korunka</b> ■ pro osazení gumového těsnění DN 110 ■ místa pro vrtání do nádrže jsou již naznačena ■ požadováno pouze v případě potřeby další otvorů do nádrže	0,8	<b>103207</b>	570,-
	<b>Mřížka do okapových žlabů</b> ■ vyrobeno z plastu ■ 17 ks à 600 mm (10,2 m/bal) ■ pro okapy šířky 90 – 150 mm ■ Měli by být vždy instalovány!	1,0	<b>103209</b>	420,-
	<b>Filtr na listí</b> ■ do okapového svodu	1,0	<b>103212</b>	970,-
	<b>Zpětná klapka Triplex typ 2 DN 50</b> ■ doporučeno v kombinaci s plně automatickým řídicím systémem pro dešťové vody Compact obj. č. 103152	0,4	<b>2105.20.00</b>	2 940,-
	<b>Regulátor odtoku</b> ■ regulátor může být nastaven 0,05– 0,35 l/s dodatečně vyžadováno: <input type="checkbox"/> 1x gumové těsnění 103205 <input type="checkbox"/> 1x vrtací korunka 103207	0,7	<b>103217</b>	3 000,-

## RETENCE

Zadržování dešťové vody a retenční systémy stále více nabývají na důležitosti. Tyto systémy mají za úkol zadržovat dešťovou vodu a vypouštět ji do kanalizace později. To umožňuje vyrovnání špiček přítoků při přívalových deštích nebo povodních. Je tak zajištěno, že veřejná kanalizace není v takových situacích zahlcena. Orgány veřejné správy často stanovují, že dešťová voda musí být zadržena, především pak v hustě obydlených oblastech.

Instalaci regulátoru odtoku do nádrže ACO Rain4me lze vytvořit vhodné řešení pro retenci dešťové vody. Regulátor odtoku instalovaný v nádrži zajistí, že do veřejné kanalizace je odváděn pouze nízký regulovaný objem vody. Předem definovaný objem dešťové vody lze také zadržet na pozemku pro domácí a zahradní využití.

Regulátor odtoku zajišťuje stálý a předem definovaný odtok vody. Rychlost odtoku regulátoru může být v závislosti na požadavku nastavena v rozmezí 0,05 až 0,35 litrů za vteřinu. Je instalován za pomoci vrtací korunky a gumového těsnění u spodní hrany nádrže.

Plovák regulátoru odtoku v retenční nádrži může být připevněn ke vnitřní straně nástavce a pomocí délky provazce stanovit, jaké množství dešťové vody má být zachyceno pro použití na zahradě nebo v domě. Využíváním dešťové vody lze ušetřit až 50 % pitné vody v průměrné domácnosti.



Příklad návrhu nádrže 4 000 l použité pro retenci dešťové vody



Vrtací korunkou vytvořte otvor u dna nádrže pro připojení regulovaného odtoku

- a přítok dešťové vody
- b přepad
- c retenční potrubí
- d kabelové vedení

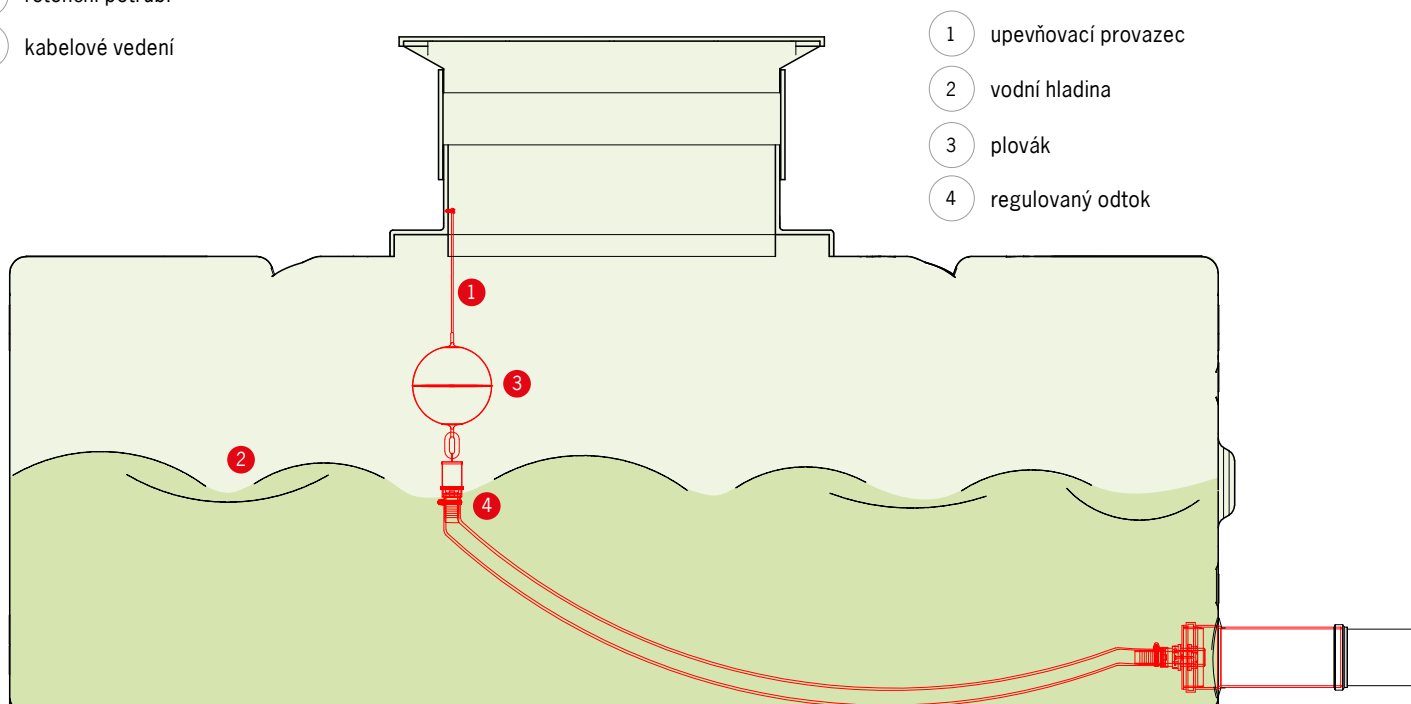

- 1 upevňovací provazec
- 2 vodní hladina
- 3 plovák
- 4 regulovaný odtok



9

Sklepní okna  
plastová sklopná

**HOLD:**  
Pozdržet a zadržovat



## Sklepní okna plastová sklopná

<b>ACO Therm® 3.0</b>	Typizované rozměry	Sklopná okna s dvojsklem	120
	Atypické mezírozměry	Sklopná okna s dvojsklem a přílušenství	121



# Sklepní okna plastová sklopná

Půdorysný rozměr	
min. 470 x 300 mm max 1000 x 1000 mm	
Materiál	
plastové okenní profily	
Applikace	
■ garáže	■ zemědělské
■ sklepy	objekty
■ hospodářská stavení	■ zahradní domky

Společnost ACO dodává na trh víceúčelová plastová okna vhodná do všech nevytápěných prostor. Pohledová šířka osazovacího rámu a rámu křídla je pouhých 65 mm. Okna se dodávají v barvě bílé nebo hnědé (RAL 8019). Obvodové těsnění je z materiálů odolných světelným a povětrnostním podmínkám - pro optimální těsnost spár a nepropustnost srážkové vlhkosti. Sklopné křídlo je zevnitř vyjímatelné a bez problému je možná i dodatečná montáž ochranné mřížky zamezující vnikání např. hlodavců nebo listů.



## Popis výrobku

Tyto praktická tepelně izolační okna bílé nebo hnědé barvy jsou vyráběny z 3 komorového plastového profilu. Jsou univerzální a snadno použitelná a lehce instalovatelná. Okna se dodávají s dvojitým zasklením. Všechny komponenty okna jsou barevně sladěné. Okna jsou bezúdržbová a odolná proti povětrnostním vlivům.

Pro průběžné větrání je možné okno bezpečně uchytit ve 3 polohách otevření. Jako příslušenství jsou součástí okna 4 kotvy z pozinkované oceli pro snadnou instalaci.



## Sklepní sklopné okno – schéma

- 1 Rám okna – 3 komorový profil
- 2 Rám křídla
- 3 Zasklení izolačním dvojsklem 4 x 6 x 4 mm
- 4 Vodící kluzák okna s polohami otevření
- 5 Klička okna
- 6 Rohové závěsy okna
- 7 Sada montážních kotev



Sklepní okna – manipulace s křídlem  
Video "Jak na to"



## Pokyny k instalaci



V každém rohu okna upevněte kotvu šroubem. Umístěte okno do otvoru ve zdi, srovnajte pomocí vodováhy a fixujte do rohů pomocí klínů (15 - 20 cm od rohů rámu).



Zkontrolujte pozici okna v otvoru. Pomocí příklepové vrtačky vyvrtejte otvory potřebných rozměrů pro hmoždinky a osadte hmoždinky.



Vruty 5x45 mm přichytíte kotvy okna do zdi. Poté proveďte kontrolu správné funkce okna (otevření / uzavření).



Mezeru mezi rámem a otvorem v rozích vyplníme montážní pěnou. Při aplikaci pěny musí být okno uzavřené. Pokud je nutné provést vyplnění po celém obvodu, rozepřete rám tak, aby rozpínající pěna rám neprohnula.



Po zatuhnutí přebytečnou montážní pěnu odříznete ostrým nožem.



U konečných zednických a malířských prací dbejte na zachování čistoty výrobku, především jeho funkčních a pohyblivých částí.

## Víceúčelová plastová okna se sklopným křídlem

### Produktové informace

#### ACO Produktové výhody

- s izolačním zasklením (4 x 6 x 4 mm)
- součinitel prostupu tepla skla  
 $U_g = 3,3 \text{ W/m}^2\cdot\text{K}$
- v bílém nebo hnědém provedení
- úzké rámy zajišťují největší možnou plochu skla
- jednoduchá instalace bez odborné způsobilosti

- okna jsou vhodná do nevytápěných prostor garáží, hal a dílen nebo zemědělských objektů
- okna je možné dodat i v atypických rozměrech dle přání zákazníka
- nejmenší výrobitelný rozměr je již **470 x 300 mm** (šířka x výška)

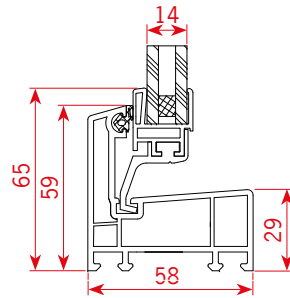

### Přehled sklopných oken

Rozměr okna B x H [mm]	Rozměr křídla Šířka x výška [mm]	KS [kg]	Objednací číslo		Cena/ks [Kč]
			bílé	hnědé RAL 8019	
400 x 400	290 x 285	3,6	F1020	F1060	1 370,-
600 x 400	490 x 285	6,0	F1021	F1061	1 370,-
600 x 500	490 x 385	6,3	F1022	F1062	1 610,-
600 x 600	490 x 485	7,7	F1023	F1063	1 740,-
800 x 400	690 x 285	8,0	F1024	F1064	1 550,-
800 x 500	690 x 385	9,2	F1025	F1065	1 890,-
800 x 600	690 x 485	9,8	F1026	F1066	1 980,-
900 x 400	790 x 285	10,0	F1027	F1067	1 800,-
900 x 500	790 x 385	10,2	F1028	F1068	1 890,-
900 x 600	790 x 485	11,2	F1029	F1069	2 080,-
900 x 900	790 x 785	17,0	F1030	F1070	2 690,-
1000 x 500	890 x 385	9,7	F1031	F1071	1 980,-
1000 x 600	890 x 485	13,0	F1032	F1072	2 220,-
1000 x 700	890 x 585	17,5	F1033	F1073	2 460,-
1000 x 800	890 x 685	17,7	F1034	F1074	2 650,-
1000 x 900	890 x 785	18,0	F1035	F1075	2 740,-
1000 x 1000	890 x 885	21,5	F1036	F1076	2 930,-
1200 x 600	1090 x 385	16,5	F1037	F1077	2 400,-

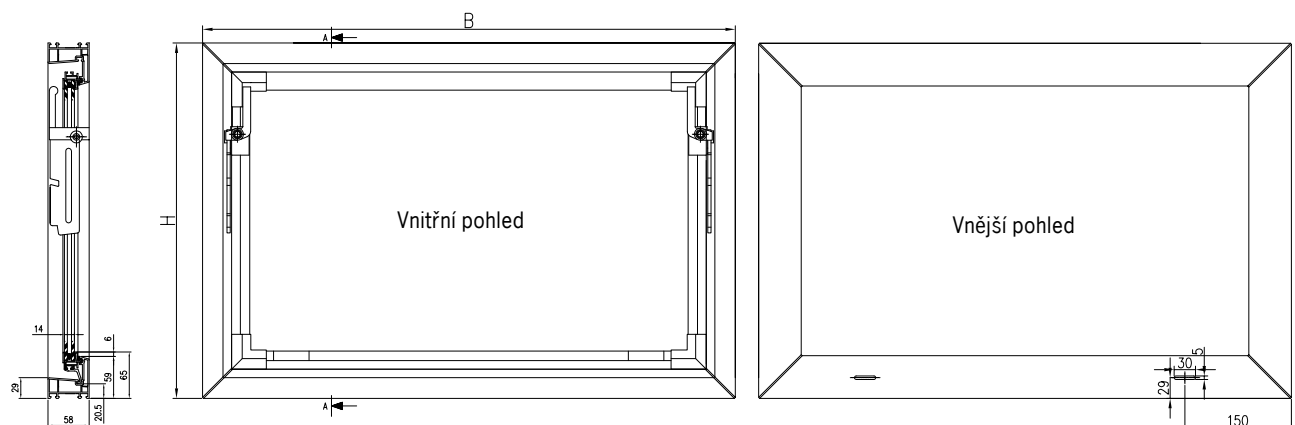

Veškeré výkresy včetně detailů ložení ve formátu DWG a PDF naleznete v sekci **ke stažení** na webu společnosti [www.aco-self.cz](http://www.aco-self.cz).

Online infobox

## Ceník mezirozměrů oken se sklopných křídlem

## Specifikace produktu

## Poznámky k atypickým oknům

- cena zahrnuje IZO sklo 4-6-4 mm;  
 $U_g = 3,3 \text{ W/m}^2\text{K}$
- záruka na těsnost se u tohoto typu oken poskytuje pouze do plochy 1 m
- cena mezirozměru je shodná jako nejbližší vyšší rozměr
- šedým polem jsou označeny typizované rozměry
- tučným textem je označena shodná šířka a výška okna

## Příplatky:

- $U_g = 2,0 \text{ W/m}^2\text{K}$  20%
- čínčila 30%
- CONNEX 30%
- Složení 33.1 (3 + 0,38 + 3 mm)
- matné 15%
- kůra čirá 15%
- kůra kouřová 20%



		výška B [mm]																
		400	450	500	550	600	650	700	750	800	850	900	950	1000	1050	1100	1150	1200
šířka A [mm]	400	1370,-	-	-	-	-	-	-	-	-	-	-	-	-	-	-	-	-
	500	1 340,-	1 460,-	<b>1 590,-</b>	1 750,-	1 910,-	1 890,-	2 040,-	2 050,-	2 070,-	2 140,-	2 200,-	2 250,-	2 290,-	2 330,-	2 370,-	2 440,-	2 550,-
	550	1 460,-	1 570,-	1 750,-	<b>1 690,-</b>	1 920,-	2 080,-	2 100,-	2 120,-	2 150,-	2 220,-	2 230,-	2 320,-	2 330,-	2 450,-	2 520,-	2 560,-	2 670,-
	600	1 370,-	1 710,-	1 610,-	1 920,-	<b>1 740,-</b>	2 130,-	2 160,-	2 200,-	2 270,-	2 320,-	2 350,-	2 420,-	2 490,-	2 550,-	2 660,-	2 750,-	2 870,-
	650	1 690,-	1 790,-	1 890,-	2 080,-	2 130,-	<b>2 070,-</b>	2 220,-	2 280,-	2 310,-	2 350,-	2 480,-	2 570,-	2 620,-	2 760,-	2 790,-	2 870,-	2 980,-
	700	1 780,-	1 870,-	2 040,-	2 100,-	2 160,-	2 220,-	<b>2 260,-</b>	2 330,-	2 380,-	2 530,-	2 550,-	2 690,-	2 820,-	2 880,-	2 950,-	3 000,-	3 090,-
	750	1 900,-	1 960,-	2 050,-	2 120,-	2 200,-	2 280,-	2 330,-	<b>2 390,-</b>	2 550,-	2 580,-	2 730,-	2 750,-	2 880,-	3 020,-	3 050,-	3 090,-	3 210,-
	800	1 550,-	2 070,-	1 890,-	2 150,-	1 980,-	2 310,-	2 380,-	2 550,-	<b>2 590,-</b>	2 750,-	2 790,-	2 910,-	3 070,-	3 120,-	3 150,-	3 220,-	3 240,-
	850	1 980,-	2 080,-	2 140,-	2 200,-	2 320,-	2 350,-	2 520,-	2 580,-	2 750,-	<b>2 770,-</b>	2 930,-	3 100,-	3 120,-	3 190,-	3 230,-	3 300,-	3 430,-
	900	1 800,-	2 110,-	1 890,-	2 230,-	2 080,-	2 480,-	2 550,-	2 730,-	2 760,-	2 930,-	<b>2 690,-</b>	3 130,-	3 230,-	3 260,-	3 330,-	3 480,-	3 630,-
	950	2 070,-	2 150,-	2 250,-	2 330,-	2 420,-	2 570,-	2 690,-	2 730,-	2 910,-	3 100,-	3 130,-	<b>3 230,-</b>	3 260,-	3 350,-	3 470,-	3 680,-	3 840,-
	1000	2 090,-	2 200,-	1 980,-	2 340,-	2 220,-	2 620,-	2 460,-	2 880,-	2 650,-	3 120,-	2 740,-	3 260,-	<b>2 930,-</b>	3 650,-	3 700,-	3 870,-	4 040,-
	1050	2 100,-	2 240,-	2 330,-	2 450,-	2 550,-	2 760,-	2 880,-	3 020,-	3 120,-	3 190,-	3 240,-	3 350,-	3 650,-	<b>3 700,-</b>	3 880,-	4 070,-	4 240,-
1100	2 150,-	2 270,-	2 370,-	2 520,-	2 660,-	2 790,-	2 950,-	3 050,-	3 150,-	3 230,-	3 330,-	3 470,-	3 690,-	3 880,-	<b>4 070,-</b>	4 260,-	4 440,-	
1150	2 180,-	2 300,-	2 440,-	2 560,-	2 790,-	2 870,-	3 000,-	3 090,-	3 220,-	3 290,-	3 480,-	3 680,-	3 870,-	4 070,-	4 260,-	<b>4 450,-</b>	4 650,-	
1200	2 270,-	2 410,-	2 550,-	2 660,-	2 400,-	2 980,-	3 080,-	3 210,-	3 240,-	3 430,-	3 630,-	3 840,-	4 040,-	4 240,-	4 440,-	4 650,-	<b>4 850,-</b>	

## Příslušenství - náhradní díly

	Popis	Vhodné pro	KS [kg]	BAL [pár]	Objednací číslo	Cena/pár [Kč]
	<b>Vodící kluzáky - krátké</b>					
	<ul style="list-style-type: none"> <li>■ fixace okna ve sklopené poloze</li> <li>■ pro okna výšky do 50 cm včetně</li> <li>■ dodáváno v páru</li> </ul>	<b>bilá</b> okna <b>hnědá</b> okna	0,1 0,1	1 1	<b>02061</b> <b>02062</b>	225,- 225,-
	<b>Vodící kluzáky - dlouhé</b>					
	<ul style="list-style-type: none"> <li>■ fixace okna ve sklopené poloze</li> <li>■ pro okna výšky nad 50 cm</li> <li>■ dodáváno v páru</li> </ul>	<b>bilá</b> okna <b>hnědá</b> okna	0,15 0,15	1 1	<b>02059</b> <b>02060</b>	225,- 225,-
	<b>Kličky</b>					
	<ul style="list-style-type: none"> <li>■ dodáváno v páru</li> </ul>	<b>bilá</b> okna <b>hnědá</b> okna	0,1 0,1	1 1	<b>02051</b> <b>02052</b>	180,- 180,-
	<b>Dolní rohové závěsové části</b>					
	<ul style="list-style-type: none"> <li>■ spodní závěs levý a pravý</li> <li>■ dodáváno v páru</li> </ul>	<b>bilá</b> okna <b>hnědá</b> okna	0,05 0,05	1 1	<b>NS01286</b> <b>NS01254</b>	250,- 250,-
	<b>Spojovací profil</b>					
	<ul style="list-style-type: none"> <li>■ pro spojení dvou oken k sobě</li> </ul>	<b>bilá</b> okna	0,1	1	<b>02093</b>	300,-



10

ACO Therm<sup>®</sup>  
sklepní světlíky z plastu

**HOLD:**  
Pozdržet a zadržovat



## Sklepní světlíky z plastu

<b>ACO Therm® Sklepní světlíky</b>	Světlíky hloubky <b>400 mm</b>	Světlíky a nástavce	126
	Světlíky hloubky <b>600 mm</b>	Světlíky a nástavce	128
	Světlíky hloubky <b>700 mm</b>	Světlíky a nástavce	130
	Příslušenství	Doplňky, odtoky a těsnící sady	132
<b>ACO Therm® Větrací šachty</b>	Šachty hloubky <b>200 mm</b>	System větracích šachet	137



# Sklepní světlíky – světlo do Vašich domovů

Dopravní zatěž	
■ pojezdny osob. auty v privátní oblasti	
Materiál	
PP-GF, GFK	
Aplikace	
■ garáže	■ haly
■ sklepy	■ zemědělské objekty

Rostoucí ceny pozemků, vysoké stavební náklady, snižující se volně použitelné příjmy: to je mnoho důvodů chtít efektivněji využívat prostor. To platí samozřejmě zvláště pro sklepní prostory. ACO vyvinulo světlík, který je vhodný pro všechna použití. Tím je zpracování podstatně jednodušší.

Moderní materiál polypropylen umožnil docílení posledního stupně inovace tohoto produktu, který lze díky jeho novým vlastnostem použít i při hlubší zástavbě, než tomu bylo doposud. Kromě toho hladký povrch ACO sklepního světlíku vytváří i lepší podmínky pro reflexi světla a jeho vstup do sklepních prostor.



## Výhody



Sklepní světlíky  
Video "Jak na to"

## Odtokové přípojky a klapka proti zpětnému vzduťi

Funkce zpětné klapky je geniální a přitom tak jednoduchá: na výtoku je plastový plovák v pouzdru. V otevřeném stavu plovák v pouzdru otevírá volnou cestu pro tekoucí vodu. Pokud ale dojde k zaplavení: například, pokud je kapacita systému odvodnění překročena, plovák se přitlačí na těsnící sedlo a dojde k uzavření. Žádná voda se nedostane do sklepa!

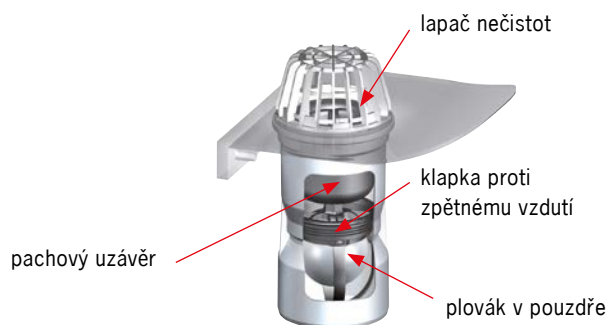

základní odtoková přípojka DN/OD 110



přípojka DN/OD 110 včetně pachového uzávěru



přípojka DN/OD 110 včetně pachového uzávěru a klapky proti zpětnému vzduťi

## Vodotěsná instalace na černou a bílou vanu

Díky své optimální konstrukci je možné sklepní světlík instalovat i ve vodotěsném spojení s betonovou zdí. Pomocí sady z nerezových lišt a kotvícího materiálu, to celé doplněno těsnícím tmelem ACO Profix umožní dokonalé vodotěsné spojení. Zvolený materiál odolává všem povětrnostním vlivům a nepříznivým podmínkám ve spodní stavbě. Při dodržení montážního návodu je na tento materiál poskytována 10-letá záruka.



Montážní set proti tlak. vodě - V2A

těsnící tmel

nerez. lišta



tmel ACO Profix

## Větrací šachty

ACO větrací šachty je vhodné použít všude tam, kde potřebujete odvětrat daný prostor, ale nemůžete zde vytvořit okno (např. z důvodu příliš velké hloubky nebo dispozičních důvodů). Větrací šachty slouží především k cirkulaci vzduchu ve suchých a vytápěných místnostech. Produkt se vyznačuje především rychlou a snadnou instalací. Šachty lze stohovat do libovolně vysoké skladby, a to s plynulým výškovým nastavením. Šachta se hodí pro otvor s maximálním  $\varnothing$  300 mm.

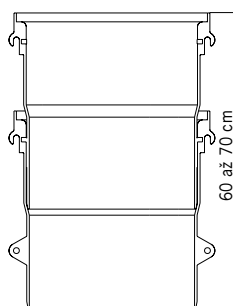

Rozsah nastavení:  
60-70 s odstraněním  
spodního upevnění

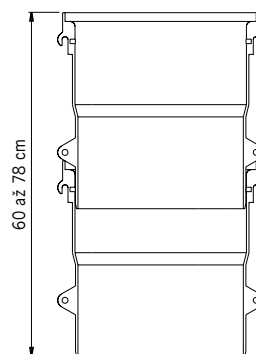

Rozsah nastavení:  
60-78 bez odstranění  
spodního upevnění

**Sklepní světlíky hloubky 400 mm**
**Produktové informace**
**ACO Produktové výhody**

- extrémní bělost vnitřního povrchu pro maximální světloodrazivost
- vysoký samočistící efekt díky dokonalé hladkosti povrchu
- odtokový otvor v nejnižším bodě světlíku

- materiál: PP-GF (výjimka 1250 x 1000 x 400 mm GFK)
- všechny verze lze instalovat jako vodotěsné
- všechny verze je možné instalovat jak pro pochozí zátěž, tak pojezd
- světlíky 1000 x 1000 x 400 mm a 1000 x 1300 x 400 mm s plynule stavitelnou výškou

**Přehled světlíků hloubky 400 mm**

Rošt		Ks	PAL	Objednací číslo	Cena/ks
Rozměry a provedení [mm]	Použití				
<b>800 x 600 x 400</b>					
Tahokov	pochozí – zátěž do 1,5 kN	8,5	25	<b>35600</b>	2 730,-
Mřížkový – oka 30/30		10,8	25	<b>35604</b>	2 730,-
Mřížkový – oka 30/10		13,4	25	<b>35608</b>	3 030,-
Mřížkový – oka 30/10	<b>pojezdny</b> – zátěž do 9,0 kN	16,9	25	<b>35612</b>	4 040,-
<b>1000 x 600 x 400</b>					
Tahokov	pochozí – zátěž do 1,5 kN	9,8	25	<b>35601</b>	3 050,-
Mřížkový – oka 30/30		12,8	25	<b>35605</b>	3 050,-
Mřížkový – oka 30/10		14,9	25	<b>35609</b>	3 480,-
Mřížkový – oka 30/10	<b>pojezdny</b> – zátěž do 9,0 kN	20,7	25	<b>35613</b>	4 540,-
<b>1000 x 1000 x 400</b>					
Tahokov	pochozí – zátěž do 1,5 kN	12,5	25	<b>35602</b>	3 660,-
Mřížkový – oka 30/30		15,5	25	<b>35606</b>	3 660,-
Mřížkový – oka 30/10		17,6	25	<b>35610</b>	4 090,-
Mřížkový – oka 30/10	<b>pojezdny</b> – zátěž do 9,0 kN	23,4	25	<b>35614</b>	5 150,-
<b>1000 x 1300 x 400</b>					
Tahokov	pochozí – zátěž do 1,5 kN	16,5	20	<b>35603</b>	4 420,-
Mřížkový – oka 30/30		19,5	20	<b>35607</b>	4 420,-
Mřížkový – oka 30/10		21,6	20	<b>35611</b>	4 850,-
Mřížkový – oka 30/10	<b>pojezdny</b> – zátěž do 9,0 kN	27,4	20	<b>35615</b>	5 910,-
<b>1250 x 1000 x 400</b>					
Tahokov	pochozí – zátěž do 1,5 kN	18,5	30	<b>35904</b>	5 380,-
Mřížkový – oka 30/30		21,9	30	<b>35905</b>	5 380,-
Mřížkový – oka 30/10		26,2	30	<b>35906</b>	5 900,-
Mřížkový – oka 30/10	<b>pojezdny</b> – zátěž do 9,0 kN	33,4	30	<b>35907</b>	7 170,-

**Tabulka rozměrů světlíků hloubky 400 mm**

Světlík [mm]	Max. šířka okna [mm]	Velikost roštu [mm]	Rozměry				
			b [mm]	f [mm]	t [mm]	h [mm]	lw [mm]
800 x 600 x 400	800	840 x 400	920	880	429	666	809
1000 x 600 x 400	1000	1040 x 400	1120	1080	429	666	1008
1000 x 1000 x 400	1000	1040 x 400	1120	1080	429	1073	1008
1000 x 1300 x 400	1000	1040 x 400	1120	1080	429	1373	1008
1250 x 1000 x 400	1250	1340 x 400	1430	1380	429	1074	1310

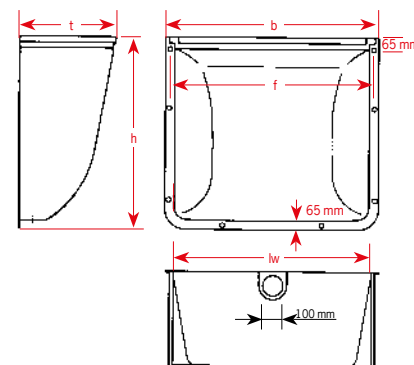



## Nástavcové prvky světlíků hloubky 400 mm

### Produktové informace

- včetně montážní sady, bezpečnostní pojistky proti odcizení roštu, popř. výztužného rámu
- výškově nastavitelné 30 – 300 mm nebo fixní provedení výšky 275 mm
- před instalací je nutné vždy vložit rošt



### Přehled nástavcových prvků hloubky 400 mm

Typ nástavce [mm]	Pro světlík šířky [mm]	Rozměry [mm]			KS [kg]	PAL [ks]	Objednávací číslo	Cena/ks [Kč]
		A	B	H				
<b>Nástavec s volitelnou výškou: 30 – 300 mm</b>								
800 x 340 x 400	800	881	438	340	4,6	20	315900	1 820,-
1000 x 340 x 400	1000	1081	438	340	5,2	20	315901	1 930,-
1250 x 340 x 400	1250	1381	438	340	5,9	20	315902	2 090,-
<b>Nástavec s fixní výškou: 275 mm</b>								
800 x 275 x 400	800	860	428	275	5,5	10	315911	2 300,-
1000 x 275 x 400	1000	1060	428	275	6,3	10	315912	2 510,-
1250 x 275 x 400	1250	1360	428	275	8,9	10	315913	3 040,-

### Tabulka rozměrů nastavení a počtu nástavců pro světlíky hloubky 400

Typ nástavce [mm]	Fixní nástavce			Kombinace fixních a nastavitelných nástavců		
	1 fixní	2 fixní	3 fixní	1 nastavitelný	1 fixní a 1 nastavitelný	2 fixní a 1 nastavitelný
Hloubka 400	275 mm	525 mm	775 mm	30 – 300 mm	305 – 580 mm	555 – 825 mm

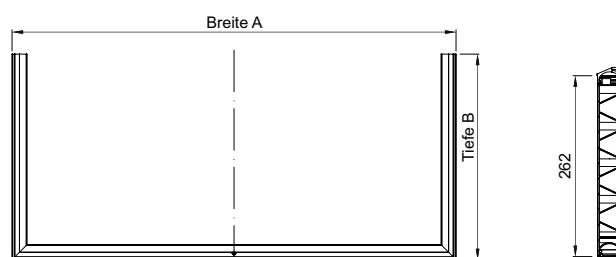
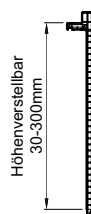
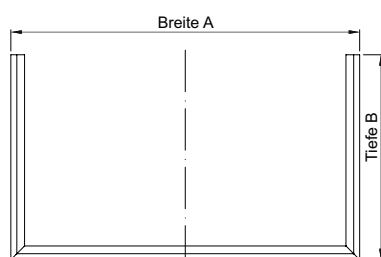

### Pokyny

- Nástavce s volitelnou výškou jsou v provedení pouze pro pochozí zátěž (není možné použít pro pojezdové provedení světlíku).
- Pro výškové nastavení lze použít až 3 nástavce. Alternativně lze použít 2 fixní nástavce a 1 s volitelnou výškou (obě provedení jsou pouze pochozí).
- V případě použití nástavců s fixní výškou je možné světlíky pořídit za následujících podmínek:
  - Použít max. 2 nástavce s fixní výškou v kombinaci s pojezdovým roštem a montážní sadou pro pojezdové světlíky.
  - Světlík s nástavbou je zatížitelný kolem do zátěže 6 kN.

### Přehled designu roštů



1. Rošt **tahokov** [pochozí – zatížitelné do 1,5 kN]
2. Rošt s oky **30 x 30 mm** [pochozí – zatížitelné do 1,5 kN]
3. Rošt s oky **30 x 10 mm** [pochozí – zatížitelné do 1,5 kN  
pojezdové – zatížitelné do 9,0 kN]

Pro chodníky a terasy doporučujeme rošt s oky 30 x 10 mm!

## Sklepní světlíky hloubky 600 mm

## Produktové informace

## ACO Produktové výhody

- extrémní bělost vnitřního povrchu pro maximální světlo-odrazivost
- vysoký samočistící efekt díky dokonalé hladkosti povrchu
- odtokový otvor v nejnižším bodě světlíku a 155 mm od stěny

- materiál: PP-GF
- velikosti všechny velikosti lze instalovat jako vodotěsné
- všechny verze je možné instalovat jak pro pochozí zátěž, tak pojezd



## Přehled světlíků hloubky 600 mm

Typ světlíku [mm]	Použití	KS [kg]	PAL [ks]	Objednací číslo	Cena/ks [Kč]
<b>1000 x 1000 x 600</b>					
Tahokov	pochozí – zátěž do 1,5 kN	16,8	25	<b>375008</b>	5 230,-
Mřížkový – oka 30/30		19,7	25	<b>375009</b>	5 720,-
Mřížkový – oka 30/10		24,6	25	<b>375010</b>	6 950,-
Mřížkový – oka 30/10	<b>pojezdny</b> – zátěž do 9,0 kN	31,2	25	<b>375011</b>	7 180,-
<b>1000 x 1300 x 600</b>					
Tahokov	pochozí – zátěž do 1,5 kN	21,6	25	<b>375012</b>	5 850,-
Mřížkový – oka 30/30		24,5	25	<b>375013</b>	6 340,-
Mřížkový – oka 30/10		29,4	25	<b>375014</b>	7 570,-
Mřížkový – oka 30/10	<b>pojezdny</b> – zátěž do 9,0 kN	36,0	25	<b>375015</b>	7 800,-
<b>1250 x 1300 x 600</b>					
Tahokov	pochozí – zátěž do 1,5 kN	26,3	12	<b>375016</b>	6 730,-
Mřížkový – oka 30/30		30,1	12	<b>375017</b>	7 510,-
Mřížkový – oka 30/10		36,6	12	<b>375018</b>	8 840,-
Mřížkový – oka 30/10	<b>pojezdny</b> – zátěž do 9,0 kN	45,1	12	<b>375019</b>	8 840,-

## Tabulka rozměrů světlíků hloubky 600 mm

Typ světlíku [mm]	Max. šířka okna [mm]	Velikost roštu [mm]	Rozměry						
			b [mm]	f [mm]	hb [mm]	hf [mm]	t [mm]	h [mm]	lw [mm]
1000 x 1000 x 600	1000	1040 x 600	1164	1110	80	630	630	1063	1009
1000 x 1300 x 600	1000	1040 x 600	1164	1110	80	630	630	1363	1009
1250 x 1300 x 600	1250	1340 x 600	1464	1410	80	630	630	1363	1314

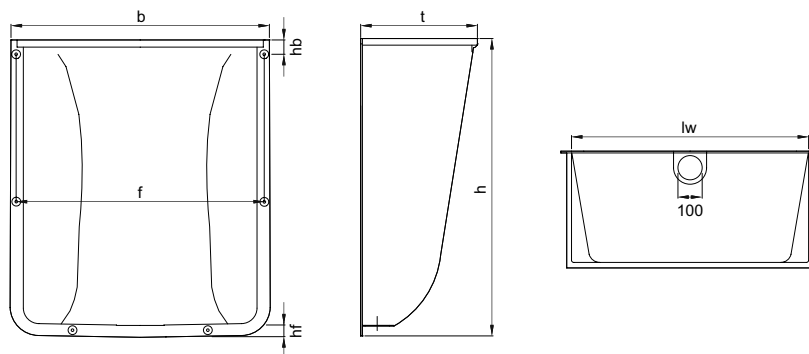

Veškeré výkresy včetně detailů ložení ve formátu DWG a PDF naleznete v sekci **ke stažení** na webu společnosti [www.aco-self.cz](http://www.aco-self.cz).

Online infobox

## Nástavcové prvky světlíků hloubky 600 mm

### Produktové informace

- včetně montážní sady, bezpečnostní pojistky proti odcizení roštu, popř. výztužného rámu
- výškově nastavitelné 30 – 300 mm nebo fixní provedení výšky 275 mm
- před instalací je nutné vždy vložit rošt



### Přehled nástavcových prvků hloubky 600 mm

Typ nástavce [mm]	Pro světlík šířky [mm]	Rozměry [mm]			KS [kg]	PAL [ks]	Objednací číslo	Cena/ks [Kč]
		A	B	H				
<b>Nástavec s volitelnou výškou: 30 – 300 mm</b>								
1000 x 340 x 600	1000	1081	642	340	6,4	10	315907	2 330,-
1250 x 340 x 600	1250	1381	642	340	7,6	10	315908	2 510,-
<b>Nástavec s fixní výškou: 275 mm</b>								
1000 x 275 x 600	1000	1060	635	275	7,2	10	315918	2 740,-
1250 x 275 x 600	1250	1360	635	275	10,2	10	315919	3 290,-

### Tabulka rozměrů nastavení a počtu nástavců pro světlíky hloubky 600

Typ nástavce [mm]	Fixní nástavce			Kombinace fixních a nastavitelných nástavců		
	1 fixní	2 fixní	3 fixní	1 nastavitelný	1 fixní a 1 nastavitelný	2 fixní a 1 nastavitelný
<b>Hloubka 600</b>	275 mm	525 mm	775 mm	30 – 300 mm	305 – 580 mm	555 – 825 mm

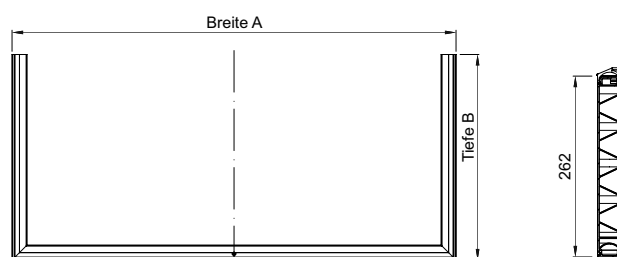
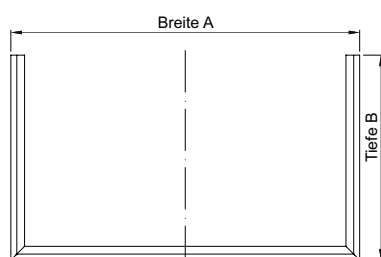

### Pokyny

- Nástavce s volitelnou výškou jsou v provedení pouze pro pochozí zátěž (není možné použít pro pojezdové provedení světlíku).
- Pro výškové nastavení lze použít až 3 nástavce. Alternativně lze použít 2 fixní nástavce a 1 s volitelnou výškou (obě provedení jsou pouze pochozí).
- V případě použití nástavců s fixní výškou je možné světlíky pojiždět za následujících podmínek:
  - Použít max. 2 nástavce s fixní výškou v kombinaci s pojezdovým roštem a montážní sadou pro pojezdové světlíky.
  - Světlík s nástavbou je zatižitelný kolem do zátěže 6 kN.

### Přehled designu roštů



Rošt tahokov



Rošt s oky 30 x 30 mm



Rošt s oky 30 x 10 mm

**Sklepní světlíky hloubky 700 mm**
**Produktové informace**
**ACO Produktové výhody**

- extrémní bělost vnitřního povrchu pro maximální světloodrazivost
- vysoký samočistící efekt díky dokonalé hladkosti povrchu
- odtokový otvor v nejnižším bodě světlíku

- materiál: GFK
- pro pochozí zatížení

**Přehled světlíků hloubky 700 mm**

Rošt	Kategorie	Použití	KS	PAL	Objednací číslo	Cena/ks
			[kg]	[ks]		
<b>1500 x 1000 x 700</b>						
Tahokov	pochozí – zátěž do 1,5 kN		55,0	25	<b>38776</b>	21 020,-
Mřížkový – oka 30/30			57,3	25	<b>38777</b>	21 450,-
Mřížkový – oka 30/10			63,5	25	<b>38778</b>	22 710,-
<b>1500 x 1500 x 700</b>						
Tahokov	pochozí – zátěž do 1,5 kN		59,0	25	<b>38779</b>	24 420,-
Mřížkový – oka 30/30			61,3	25	<b>38780</b>	24 850,-
Mřížkový – oka 30/10			67,5	25	<b>38781</b>	26 110,-
<b>2000 x 1000 x 700</b>						
Tahokov	pochozí – zátěž do 1,5 kN		68,2	25	<b>38782</b>	30 430,-
Mřížkový – oka 30/30			87,6	25	<b>38783</b>	31 610,-
Mřížkový – oka 30/10			100,3	25	<b>38784</b>	34 350,-
<b>2000 x 1500 x 700</b>						
Tahokov	pochozí – zátěž do 1,5 kN		73,0	25	<b>38785</b>	34 660,-
Mřížkový – oka 30/30			92,4	25	<b>38786</b>	35 840,-
Mřížkový – oka 30/10			105,1	25	<b>38787</b>	38 580,-

**Tabulka rozměrů světlíků hloubky 700 mm**

Světlík [mm]	Max. šířka okna [mm]	Velikost roštu [mm]	Rozměry				
			b [mm]	f [mm]	t [mm]	h [mm]	lw [mm]
1500 x 1000 x 700	1500	1660 x 700	1690	1640	740	1090	1550
1500 x 1500 x 700	1500	1660 x 700	1690	1640	740	1590	1550
2000 x 1000 x 700	2000	2160 x 700	2190	2140	740	1090	2050
2000 x 1500 x 700	2000	2160 x 700	2190	2140	740	1590	2050

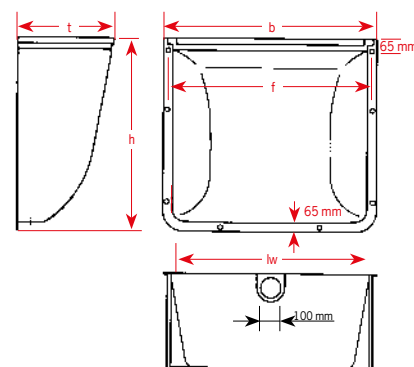

Veškeré výkresy včetně detailů ložení ve formátu DWG a PDF naleznete v sekci **ke stažení** na webu společnosti [www.aco-self.cz](http://www.aco-self.cz).

Online infobox

## Nástavkové prvky světlíků hloubky 700 mm

### Produktové informace

- včetně montážní sady, bezpečnostní pojistky proti odcizení roštu, popř. výztužného rámu
- výškově nastavitelné 30 – 300 mm nebo fixní provedení výšky 275 mm
- rošt světlíku musí být osazen ještě před montáží



### Přehled nástavkových prvků hloubky 700 mm

Typ nástavce [mm]	Pro světlík šířky [mm]	Rozměry [mm]			KS [kg]	PAL [ks]	Objednací číslo	Cena/ks [Kč]
		A	B	H				
<b>Nástavec s volitelnou výškou: 30 - 300 mm</b>								
1500 x 340 x 700	1500	1708	743	340	10,2	1	315906	4 910,-
<b>Nástavec s fixní výškou: 275 mm</b>								
1500 x 270 x 700	1500	1686	730	275	16,6	1	315917	5 020,-
2000 x 270 x 700	2000	2185	730	275	20,1	1	315931	5 920,-

### Tabulka rozměrů nastavení a počtu nástavců pro světlíky hloubky 700

Typ nástavce [mm]	Fixní nástavce			Kombinace fixních a nastavitelných nástavců		
	1 fixní	2 fixní	3 fixní	1 nastavitelný	1 fixní a 1 nastavitelný	2 fixní a 1 nastavitelný
Hloubka 700	275 mm	není možné		30 – 300 mm	není možné	

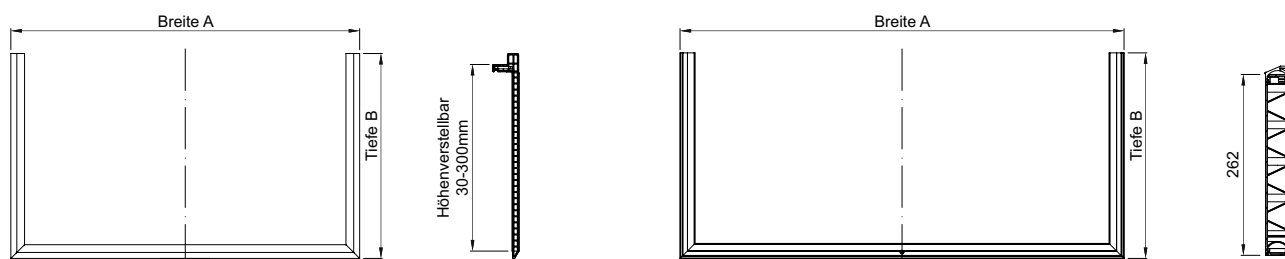

### Přehled designu roštů



Rošt **tahokov**: pochozí, zatížitelné do 1,5 kN.



Rošt s oky **30 x 30 mm**: pochozí, zatížitelné do 1,5 kN.



Rošt s oky **30 x 10 mm**: pochozí, zatížitelné do 1,5 kN.

**Pro chodníky a terasy doporučujeme rošt s oky 30 x 10 mm!**

## Kryt sklepních světlíků

### Kryt z bezpečnostního skla

#### Specifikace produktu

- včetně závěsu a montážní sady
- jednovrstvé bezpečnostní sklo
- možné instalovat i na zateplenou zeď pomocí „spirálové hmoždinky pro montáž na izolaci“ (obj.č.315816)
- včetně těsnění pro těsné napojení na zdi domu
- kryty nejsou pochozí



#### Přehled skleněných krytů

pro světlík		Rozměr krytu		KS	BAL	Objednací číslo	Cena/ks
Hloubka [mm]	Šířka [mm]	Hloubka [mm]	Šířka [mm]	[kg]	[ks]		[Kč]
400	800	480	950	7,6	10	<b>35592</b>	1 950,-
	1000	480	1220	8,0	10	<b>35593</b>	2 000,-
	1250	480	1500	10,0	10	<b>35902</b>	2 310,-
600	1000	680	1220	8,1	10	<b>375051</b>	2 650,-
	1250	680	1500	8,7	10	<b>37497</b>	2 850,-

### Ochranná síť, pochozí

#### Specifikace produktu

- zabráňuje vniknutí listí, nečistot a hmyzu do světlíku
- hliníkový profil s kartáčovým těsněním
- kartáčové těsnění pro připojení ke stěně
- snadná samoinstalace
- silná robustní high-tech tkanina



#### Přehled ochranných sítí

pro světlík		Rozměr sítě		KS	BAL	Objednací číslo	Cena/ks
Hloubka [mm]	Šířka [mm]	Hloubka [mm]	Šířka [mm]	[kg]	[ks]		[Kč]
400	800	600	1150	2,0	4	<b>10331</b>	1 910,-
	1000						
500	800	750	1400	3,0	4	<b>10367</b>	2 480,-
	1000						
400	1250						
600	1250						

## Příslušenství

	Popis	Vhodné pro	KS [kg]	BAL [ks]	Objednací číslo	Cena/ks [Kč]
	<b>Odtoková přípojka DN/OD 110</b> ■ s lapačem nečistot	pro všechny typy sklepních světlíků	0,47	20	<b>310069</b>	310,-
	<b>Odtoková přípojka DN/OD 110 s pachovým uzávěrem</b> ■ s lapačem nečistot ■ možno vybavit klapkou proti zpětnému vzduťi obj.č. 310068	pro všechny typy sklepních světlíků	0,4	20	<b>310079</b>	470,-
	<b>Odtoková přípojka DN/OD 110 s pachovým uzávěrem a klapkou proti zpětnému vzduťi</b> ■ s lapačem nečistot	pro všechny typy sklepních světlíků	0,56	20	<b>310060</b>	1 200,-
	<b>Pachový uzávěr pro odtok. přípojku</b> ■ pro odtokovou přípojku DN/OD 110 ■ samostatně nelze použít (pouze s odtok. přípojku 310069)	pro všechny typy sklepních světlíků	0,16	20	<b>310073</b>	230,-
	<b>Klapka proti zpětnému vzduťi</b> ■ jen v kombinaci s odtokovou přípojku DN/OD 110 s pachovým uzávěrem obj.č. 310079	pro všechny typy sklepních světlíků	0,12	20	<b>310068</b>	690,-
	<b>Uzávěr</b> ■ pro uzavření odtokového otvoru ve dně světlíku	pro všechny typy sklepních světlíků	0,5	10	<b>35583</b>	410,-
	<b>Spirálová hmoždinka</b> ■ plastová ■ pro montáž krytu světlíku z bezpečnost. skla na tepelnou izolaci ■ potřebný počet ■ pro šířku 800: 4 ks ■ pro šířku 1000: 5 ks ■ pro šířku 1250: 6 ks	pro všechny typy sklepních světlíků		10	<b>315816</b>	70,-
	<b>Náhradní lišta nastavby světlíků</b> ■ délka: 340 / 270 mm ■ potřeba 2 ks pro jednu nastavbu	pro nastavby LIFT pro nastavby FIX	0,3 0,25	1 1	<b>315865</b> <b>315866</b>	35,- 35,-
	<b>Waterseal</b> ■ vysoce elastický neutrální tmel ■ 300 ml ■ k dotěsnění spoje světlíků	pro všechny typy sklepních světlíků	0,3	12	<b>74520</b>	380,-

## Montážní sady proti tlakové vodě

### Montážní sada – systém Profix

#### Specifikace produktu

- materiál: nerezová ocel
- 10 let záruka na materiál při použití dle montážního návodu
- pro instalaci na bílou vanu (s použitím tmelu Profix)
- pro instalaci na černou vanu



#### Přehled výrobků

	Popis	Pro světlík			KS [kg]	BAL [ks]	Objednací číslo	Cena/ks [Kč]
		Hloubka [mm]	Šířka [mm]	Výška [mm]				
	Montážní sada proti tlakové vodě z nerezové oceli	400	800	600	2,5	10	<b>35584</b>	4 750,-
			1000	600	2,8	10	<b>35585</b>	4 750,-
				1000	3,7	10	<b>35586</b>	4 750,-
			1300	3,5	10	<b>35587</b>	4 750,-	
		600	1250	1000	4,0	10	<b>35903</b>	5 810,-
			1000	1000	3,7	10	<b>375046</b>	4 400,-
1300	4,0	10		<b>375047</b>	5 070,-			
1250	1300	4,4	10	<b>375048</b>	5 290,-			
	Upínací element <sup>2)</sup> k montážní sadě – příslušenství	všechny velikosti	všechny velikosti	všechny velikosti	1,0	10	<b>35497</b>	700,-
	ACO Profix <sup>1)</sup> – těsnicí tmel	všechny velikosti	všechny velikosti	všechny velikosti	0,4	12	<b>37109</b>	1 010,-

#### Instalační doporučení – systém Profix (montáž na černou vanu)

- Pro montáž odolávající tlakové vodě přímo na vnější suterénní zdivo opatřené asfaltovými pásy.
- K utěsnění světlíku je třeba aplikovat těsnicí materiál, který byl již použit na suterénní stěnu.
- U sklepní cihlové stěny je nutné použít vhodný kotvicí prvky. Hmoždinky dodávané v setu nejsou pro tento typ zdiva vhodné.
- Před samotnou instalací je nutné srovnat všechny nerovnosti na suterénním zdivu.
- Při použití světlíků do prostorů s výskytom tlakové vody je nutné respektovat:
  1. Vytvořit silný nátěr na vnější zdi suterénu.
  2. Vyvrtat otvory pro uchycení světlíku do vnější zdi suterénu.
  3. Očistěte přírubu světlíku (např. acetonem) a následně ji zdrsňte (např. brusným papírem).
  4. Těsnicí drážku v přírubě světlíku vyplňte tmelem, který je vhodný k utěsnění na vnější zdi suterénu. Světlík pomocí šroubů připevněte na suterénní zeď.
  5. Šrouby utáhněte tak, aby tmel nanesený na přírubě byl lehce vytlačen.
  6. Po vytužení tmelu (cca 24 hodin) dotáhněte šrouby.
  7. Dodatečně je možné celý obvod příruby natřít silnou vrstvou izolačního materiálu.

#### Poznámka

Při instalaci na černou vanu doporučujeme použít montážní sadu proti tlakové vodě. Nastavcové prvky není možné instalovat jako vodotěsné.

#### Upínací elementy (volitelně)

Pokud by nebylo možné vrtat v místě plánovaného otvoru (např. v cestě stojí armatura), pak lze pomocí upínacího elementu posunout upevňovací bod o 5,5 cm. Špatně vyvrtaná díra se vyplní přípravkem ACO Profix. Otvory, které nelze umístit do obvodu příruby světlíku, se vyvrtají znovu ve stejné výšce s přesazením (5,5 cm). V tomto případě se musí použít všechny upevňovací body.

<sup>1)</sup> Spotřeba: asi dvě kartuše na světlík.

<sup>2)</sup> Upínací element slouží k upnutí lišty těsnicí sady tam, kde lišty pro připevnění vadí překážka (např. výztuž).

Nastavcové prvky nejsou vodotěsné.

Infobox



## Montážní sady proti tlakové vodě

### Montážní sada – systém Dichtfix

#### Specifikace produktu

- montážní šrouby z nerezové oceli
- pro instalaci na bílou vanu



#### Přehled výrobků

	Popis	Pro světlík			KS [kg]	BAL [ks]	Objednací číslo	Cena/ks [Kč]
		Hloubka [mm]	Šířka [mm]	Výška [mm]				
	Montážní sada z nerez oceli	všechny velikosti	všechny velikosti	všechny velikosti	0,5	40	<b>35633</b>	500,-
	Těsnicí pásek - 1 pásek pro světlík	všechny velikosti	všechny velikosti	všechny velikosti	1,6	10	<b>35632</b>	1 710,-

#### Instalační doporučení – systém Dichtfix (montáž na bílou vanu)

##### Předpoklady

- Betonový povrch musí být čistý, mírně vlhký.
- V oblasti příruby sklepního světlíku nesmí být zbytky živичných pásů nebo jiné nečistoty.
- Vodotěsná instalace sklepního světlíku může být prováděna při teplotách min. +5° C až max. +40° C
- Montáž přímo na betonovou zeď.
- Montáž na černou vanu s tímto systémem není možná.

##### Příprava

- Stěny musí být zbaveny prachu.
- Mastnoty je nutné odstranit vysokotlakým čističem nebo acetonem.
- V případě betonové plochy s velkými póry plochu pod a v okolí příruby světlíku zahladíte epoxidovou hmotou.
- Uvolněné betonové díly odstraňte, zeď vyčistěte a dutiny vyplňte epoxidovou hmotou, uhladíte a nechte vytvrdnout.

## Instalace na obvodovou tepelnou izolaci

## NEW Montážní sada

## Specifikace produktu

- montážní sada pro instalaci světlíku na obvodovou tepelnou izolaci
- od tloušťky izolace 100 mm jsou použity silné kotvy
- pro instalaci velkých světlíků hloubky 700 mm se používají 2 montážní sady ze světlíku hloubky 400 mm



## Přehled výrobků

	Pro světlík hloubky [mm]	Pro světlík	KS [kg]	BAL [ks]	Objednací číslo	Cena/ks [Kč]
	400	pochozí, pro izolaci tl. 60 mm	0,36	20	<b>35834</b>	180,-
	400	pochozí, pro izolaci tl. 100 mm	0,55	20	<b>35667</b>	390,-
	600		0,55	25	<b>375038</b>	750,-
	400	pochozí, pro izolaci tl. 140 mm	1,15	20	<b>315805</b>	630,-
	600		1,15	25	<b>375039</b>	850,-
	400	pochozí, pro izolaci tl. 160 mm	1,20	20	<b>315806</b>	700,-
	600		1,20	25	<b>375040</b>	880,-
	400	pochozí, pro izolaci tl. 200 mm	1,26	20	<b>35666</b>	900,-
	600		1,26	25	<b>375041</b>	980,-
	400	pochozí, pro izolaci tl. 300 mm	1,26	1	<b>380425</b>	1 730,-
	600		1,26	12	<b>375042</b>	1 230,-

## Větrací šachty

### Produktové informace

#### ACO Produktové výhody

- vysoká bělost vnitřního povrchu
- verze s dnem a bez dna
- výškově stavitelné a stohovatelné

- materiál: polypropylen (PP)
- sety skládající se z těla šachty, roštu a montážní sady

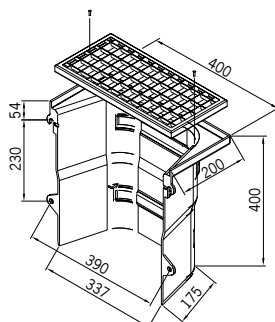

### Větrací šachty bez dna

Rošt	Použití	KS [kg]	PAL [ks]	Objednáací číslo	Cena/ks [Kč]
Rozměry a provedení [mm]					
<b>400 x 400 x 200</b>					
Tahokov	pochozí	2,25	24	<b>35618</b>	1 260,-
Mřížkový – oka 30/30		2,35	24	<b>35619</b>	1 360,-
Mřížkový – oka 30/10		3,15	24	<b>35620</b>	1 460,-

### Větrací šachty s dnem a odtokovým otvorem

Rošt	Použití	KS [kg]	PAL [ks]	Objednáací číslo	Cena/ks [Kč]
Rozměry a provedení [mm]					
<b>400 x 400 x 200</b>					
Tahokov	pochozí	2,75	24	<b>10406</b>	2 330,-
Mřížkový – oka 30/30		2,85	24	<b>10407</b>	2 430,-
Mřížkový – oka 30/10		3,65	24	<b>10408</b>	2 530,-

### Větrací šachty - jednotlivé prvky

Rozměry [mm]	Provedení [mm]	KS [kg]	PAL [ks]	Objednáací číslo	Cena/ks [Kč]
<b>Tělo šachty bez dna</b>					
400 x 400 x 200	–	1,1	24	<b>35594</b>	520,-
<b>Tělo šachty se dnem a odtokovým otvorem <sup>1)</sup></b>					
400 x 400 x 200	–	1,6	24	<b>10405</b>	1 590,-
<b>Rošty</b>					
400 x 200	Tahokov	1,0	24	<b>35580</b>	630,-
400 x 200	Mřížkový – oka 30/30	1,1	24	<b>35581</b>	730,-
400 x 200	Mřížkový – oka 30/10	1,9	24	<b>35582</b>	830,-
<b>Montážní sada pro větrací šachtu</b>					
		0,1	24	<b>35597</b>	110,-

<sup>1)</sup> k šachtám naleznete další příslušenství na straně 133

Infobox



Veškeré výkresy včetně detailů ložení ve formátu DWG a PDF naleznete v sekci **ke stažení** na webu společnosti [www.aco-self.cz](http://www.aco-self.cz).

Online infobox



11

Ochrana proti  
zpětnému vzdučí

**HOLD:**  
Pozdržet a zadržovat



## Ochrana proti zpětnému vzdutí

<b>ACO Junior</b>	Sklepní vpust se zpětným uzávěrem	Pro šedou vodu (bez obsahu fekálií)	140
<b>ACO Triplex</b>	Zpětné klapky	Pro šedou i černou vodu (bez / s obsahem fekálií)	141



**Sklepní vpust Junior**
**Produktové informace**
**ACO Produktové výhody**

- ideální pro rekonstrukce díky kompaktním rozměrům výrobku
- otočný roštový nástavec pro optimální nastavení vůči okolní dlažbě
- volitelně s výškově upravitelným prodlužovacím kusem pro hlubší zabudování
- vyjímatelný sifon s kalovým košem a zpětný uzávěr bez použití nářadí

- typ 5 podle normy EN 13564
- z plastu
- pro šedou vodu (bez obsahu fekálií)
- s vyjímatelným kalovým košem a pachovým uzávěrem (sifonem)
  - výška vodního sloupce v sifonu: 60 mm
- zpětný uzávěr se 2 zpětnými klapkami
  - s jednou ovládanou klapkou pro ruční uzavření
- otočný roštový nástavec
  - z plastu
  - rozměr rámu: 197 x 197 mm
  - třída zatížení K 3
- odtok
  - DN/OD 110
  - sklon odtoku: 1,5°
- průtok: 1,4 l/s

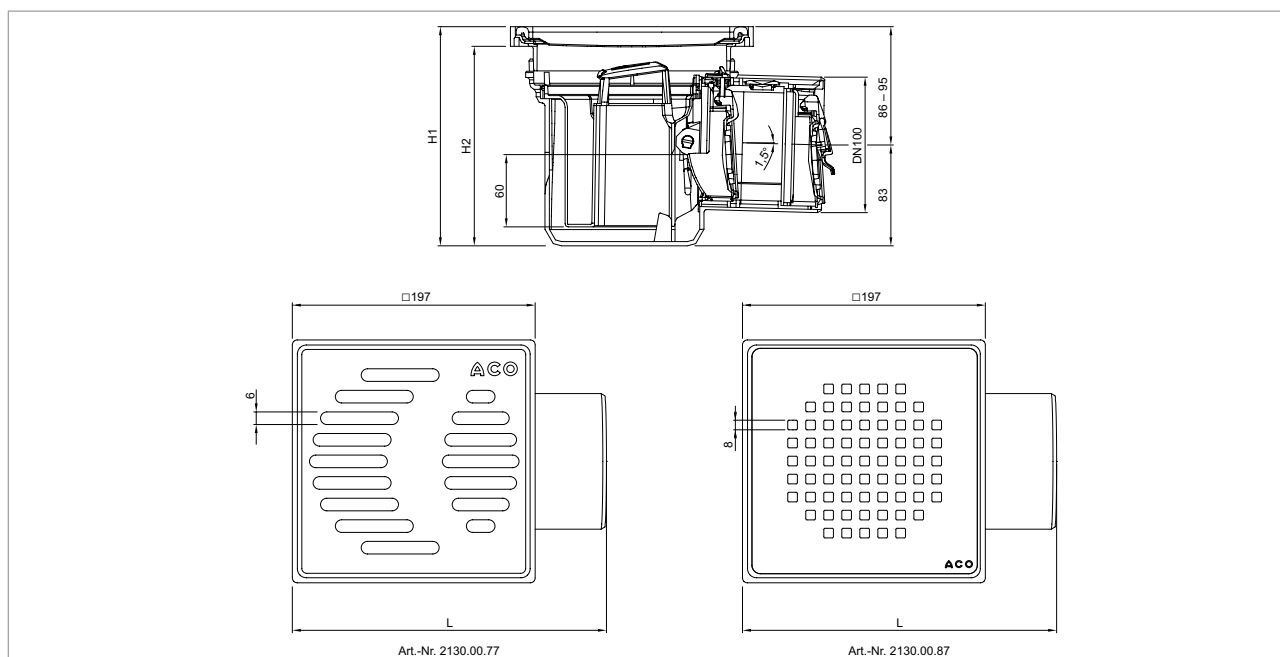
**Přehled výrobků**

Rošt	Rozměry			Objednací číslo	Cena/ks [Kč]
	L [mm]	H1 [mm]	H2 [mm]		
Štěrbinový rošt z ABS	255	168 – 177	152 – 161	<b>2130.00.77</b>	2 200,-
Designový rošt Quadrato z leštěné nerezové oceli	255	168 – 177	152 – 161	<b>2130.00.87</b>	3 250,-

## Zpětné klapky Triplex

### Produktové informace

#### ACO Produktové výhody

- Kompaktní velikost
- Údržba bez použití nářadí
- Rychloupínací zámky na vrchním krytu
- Spád od 6 mm
- Snadné čištění a údržba
- Vhodné pro pojezdové kamery
- Poprvé u Triplex DN 50/DN 75:
  - Možnost provést test těsnosti na místě podle normy EN 13564

- Z plastu
- Typy 0/1/2 testovány dle EN 13564
- Pro potrubí profilu: DN 50 - DN 160
- Samočinná(é) uzavírací klapka(y)
- S velkým revizním a čistícím otvorem, jakož i zkušební nálevkou (pro Typ 2)
- K instalaci na volně ležící potrubí, popř. do šachty připravené stavbou
- Testováno do:
  - 75° C
  - 0,5 bar



### Přehled výrobků

	Jmenovitý rozměr	Rozměry				Stavební otvor
	DN	D [mm]	L [mm]	H1 [mm]	H2 [mm]	[mm]
	50	80	201	101	6	180 x 410
	75	108	256	132	6	210 x 475
	110	157	337	189	8	260 x 580
	125	214	403	241	10	320 x 665
	160	214	457	241	10	320 x 760

	Popis	Jmenovitý rozměr DN	Objednací číslo	Cena/ks [Kč]
<b>Pro volně položené potrubí</b>				
	<b>Jednoduchá zpětná klapka</b> ■ Typ 0 podle EN 13564 ■ Vhodné pro dešťové a čisté vody ■ Jedna samočinná uzavírací klapka, bez možnosti manuálního uzavření	110	2110.00.00	2 920,-
		125	2125.00.00	3 290,-
		160	2150.00.00	3 540,-
	<b>Jednoduchá zpětná klapka</b> ■ Typ 1 podle EN 13564 ■ Vhodné pro dešťové a čisté vody ■ Jedna samočinná uzavírací klapka, s možností manuálního uzavření	110	2110.10.00	3 550,-
		125	2125.10.00	3 900,-
		160	2150.10.00	4 230,-
	<b>Zdvojená zpětná klapka</b> ■ Typ 2 podle EN 13564 ■ Vhodné pro šedou vodu (technologické vody bez obsahu fekálií) ■ Vhodné pro černou vodu (s obsahem fekálií) dle ČSN 75 6760 ■ Dvě samočinné uzavírací klapky, jedna s možností manuálního uzavření	50	2105.20.00	2 940,-
		75	2107.20.00	3 840,-
		110	2110.20.00	3 840,-
		125	2125.20.00	4 340,-
		160	2150.20.00	4 660,-

**Poznámka:** Další typy a provedení zpětných klapek naleznete v **Katalogu B19** – Profesionální odvodnění budov.



12

Všeobecné  
informace



## **Všeobecné informace**

---

**Přehled tištěných katalogů**

144

**Všeobecné obchodní a dodací podmínky**

146

---



### ŘÍZENÍ POVRCHOVÝCH VOD



**D20**

- liniové odvodnění
- bodové odvodnění
- vysokokapacitní odvodňovací systémy
- kryty šachet
- vsakovací a retenční systémy
- regulování odtoků

### ODVODNĚNÍ BUDOV



**B19**

- bodové odvodnění
- liniové odvodnění
- potrubní systémy
- kryty šachet
- odlučovače tuků
- ochrana proti zpětnému vzduť

### DŮM, DVŮR A ZAHRADA



**M20**

- liniové odvodnění
- bodové odvodnění
- kryty šachet
- čistící rohože
- sklepní světlíky a okna
- drenážní systémy

### TECHNOLOGIE



**T19**

- odlučovače ropných látek
- odlučovače tuků
- čistírny odpadních vod
- přečerpávací stanice

- jednotlivá písmena značí typ katalogu:
  - **D20** = Drain – Odvodnění zpevněných ploch
  - **B19** = Building – Odvodnění budov
  - **M20** = Markant – Odvodňovací prvky pro dům, byt a zahradu
  - **T19** = Technology – Zařízení pro čištění odpadních vod

např. katalog **D20**  
 označení - typ katalogu      rok vydání (20 = 2020)

### SHOWERDRAIN – VŠE PRO VAŠI KOUPELNU



- liniové odvodnění
- bodové odvodnění
- systémová deska

### SPORT – SYSTÉMY PRO SPORTOVIŠTĚ



- liniové odvodnění
- bodové odvodnění
- doskočiště skoku dalekého
- rozvaděče zavlažování a elektroinstalace

### DRENÁŽNÍ SYSTÉMY A KABELOVÁ OCHRANA

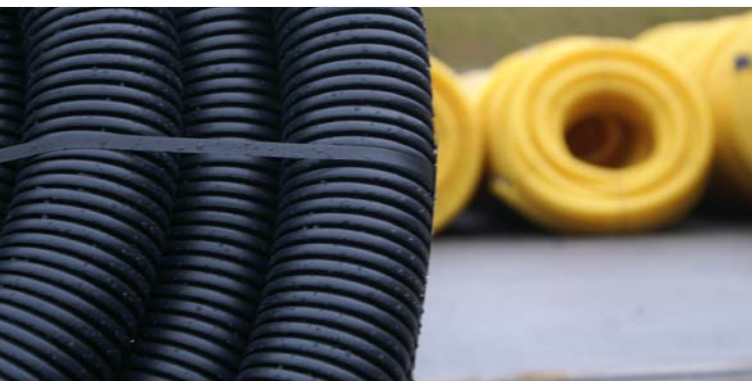

- vysokozátěžové drenážní systémy
- flexibilní drenážní systémy
- kontrolní šachty
- kabelové chráničky

### STORMBRIXX – INFILTRAČNÍ SYSTÉMY



- vsakovací systémy
- retenční systémy

# Všeobecné obchodní a dodací podmínky

## I. Úvodní ustanovení

- 1.1 Těmito všeobecnými obchodními a dodacími podmínkami (dále jen „podmínky“) se řídí prodej a distribuce výrobků a zboží (dále jen „produkty“) společnosti ACO Stavební prvky spol. s r.o., Pávo 141, 586 01 Jihlava, IČO: 25980009, DIČ: CZ25980009, zapsána v Obchodním rejstříku vedeném KS v Brně, oddíl C, vložka 62464 (dále jen „prodávající“).
- 1.2 Tyto podmínky platí vždy, pokud je dále neupravuje, nerozšiřuje nebo nemění rámcová kupní smlouva, jednotlivá vyžádání v centrále společnosti ACO v Pávově nebo u kteréhokoliv regionálního manažera prodávajícího. Kupující potvrzuje seznámení se s těmito podmínkami smlouvou nebo objednávkou.

## II. Předmět dodávky

- 2.1 Předmětem dodávky je prodej a distribuce produktů prodávajícího kupujícímu, které jsou specifikovány v aktuálních cenících prodávajícího nebo v samostatných nabídkách. Vydané ceníky, prospekty a jiné dokumenty jsou pouze informativní a produkty v nich vyobrazené proto není možné považovat za vzory.
- 2.2 Jedná se o prodej a distribuci především produktů vyráběných a dodávaných holdingem ACO Seherin Alhmann GmbH & Co. KG.
- 2.3 Produkty jsou na trh dodávány prodávajícím dle požadavků platných technických norem, zákonů, nařízení vlády a jiných dotčených předpisů. K produktům je vystavováno Prohlášení o shodě, případně Prohlášení o vlastnostech, která jsou k dispozici na vyžádání u prodávajícího. Dodavatelé prodávajícího prokazují systém jakosti dle ISO.

## III. Způsoby dodávek

- 3.1 Produkty jsou dodávány na základě písemné kupní smlouvy, uzavřené mezi prodávajícím a kupujícím. Uzavřením kupní smlouvy se rozumí též dodávka zboží prodávajícím na základě písemné objednávky zaslané kupujícím, následně potvrzeným dodacím listem kupujícím k dané zakázce. V případě jednorázového osobního odběru je písemnou kupní smlouvou výrobků doklad – faktura za hotové a potvrzení přijetí zboží kupujícím je doloženo podepsaným dodacím listem kupujícím.
- 3.2 Objednávka je považována za přijatou až písemným potvrzením objednávky prodávajícím. Přijatou objednávku lze měnit pouze se souhlasem prodávajícího, jinak je považována za závaznou.
- 3.3 Náležitosti objednávky: kontaktní údaje na kupujícího, přesná specifikace produktu (nejlépe objednacím číslem prodávajícího) a jeho množství, požadovaný termín dodání (dle potřeby kupujícího a dle možnosti prodávajícího), způsob dopravy, jméno, zařazení a kontaktní údaje na osobu oprávněnou k převzetí zboží, přesné místo dodání (v případě dopravy produktů prodávajícím). Objednávku je oprávněna vystavit pouze osoba jmenovaná za právníkou osobu nebo osoba z jejíhož pracovního zařazení popřípadě postavení lze usoudit oprávněnost k tomuto úkonu.
- 3.4 Písemné objednávky lze zasílat prodávajícímu v elektronické podobě e-mailem, popřípadě faxem na kontakty prodávajícího k tomu určené.

## IV. Ceny a dodací podmínky

- 4.1 Ceny produktů jsou stanoveny ceníky prodávajícího, který si vyhrazuje právo změny cen v průběhu roku a to buďto formou vydání nového ceníku, nebo přečhodnou úpravou ceníkových cen. Prodávající se zavazuje oznámit vydání nového ceníku či přečhodnou úpravu ceníkových cen bez zbytečného odkladu kupujícímu.
- 4.2 Prodávající je operativně oprávněn ceny produktů zvyšovat po dohodě s kupujícím v případě prokazatelného a nezvratného nárůstu výrobních nákladů a jiných vstupů.
- 4.3 Doručením řádné objednávky kupující akceptuje ceny předmětných produktů dle ceníků aktuálně platných ke dni doručení příslušné objednávky. Ceníkové ceny mohou být za určitých podmínek v nabídce prodávajícího procentuálně poníženy dle dohody s kupujícím nebo mohou být uvedeny objektivě či zakázkově ceny. Dodací lhůta jsou pro prodávajícího závazné pouze stran řádných – potvrzených objednávek. Pro termín dodávek je určujícím kritériem den, ve kterém byla objednávka prodávajícímu doručena.
- 4.4 Platnost cenové nabídky vydané prodávajícím je stanovena na dobu jednoho měsíce od data vydání nabídky, pokud tomu není dohodnuto jinak.
- 4.5 Cena produktů (pokud to není sjednáno jinak) je splatná ihned při odběru zboží nebo nejdele dle splatnosti sjednané v rámcové kupní smlouvě, jednotlivé kupní smlouvě nebo v jednotlivé nabídce a je vždy uvedena na fakturu – daňovém dokladu. Na splatnost faktur nemá vliv ani případné započaté reklamční řízení. Prodávající provádí průběžnou fakturaci případných dílčích částí dodávek smluvního vztahu dle dat dílčích dodávek celé zakázky včetně jedné objednávky.
- 4.6 V případě úhrady faktury před datem splatnosti uvedeným na daňovém dokladu, je kupující oprávněn uhradit cenu sníženou o částku skonto za rychlou platbu, pokud bylo skonto za předčasou platbu součástí dané kupní smlouvy. Při úhradě formou převodu z bankovního účtu je pro výpočet skonta rozhodný den připsání částky na účet prodávajícího. Skonto je kupující oprávněn uplatnit pouze za předpokladu kontinuity dodržování lhůt splatnosti po celou dosavadní dobu trvání smluvního vztahu. Skonto tedy nemůže být uplatněno v případě, že je kupující vůči prodávajícímu v prodloužení smlouvy jakékoliv jiné splatné faktury vystavené prodávajícím.
- 4.7 Vzhledem k zakázkovému charakteru produktů ACO NEREZ a atypických oken je prodávající v případě objednání a neodebrání těchto produktů kupujícím oprávněn požadovat po kupujícím úhradu pořizovací ceny atypických produktů a zároveň úhradu dopravních nákladů, které prodávající vynaložil v souvislosti s dopravou atypických produktů na sklad prodávajícího. Objednané zboží, které není standardně drženo skladem a je dodáno výhradně na žádost zákazníka, musí zákazník odebrat a uhradit. O této skutečnosti je zákazník informován již v nabídkovém řízení.
- 4.8 Prodávající má v případě prodlení s placením ceny dodávky realizované s kupujícím nárok na smluvní úrok z prodlení ve výši 0,05% z dlužné částky za každý den prodlení.
- 4.9 Prodávající je oprávněn stanovit kupujícímu finanční limit pro čerpání produktů, přičemž zboží případně požadované kupujícím nad tento limit bude řešeno ze strany prodávajícího individuálně. V případě přečerpání limitu může prodávající na kupujícího žádat napříklid vystavení zajišťovací směrnky dle podmínek prodávajícího nebo žádat platbu v hotovosti nebo předem před dodáním produktů.
- 4.10 V případě prodlení splatnosti faktur nebo faktury kupujícím nebo při přečerpání limitu kupujícím, popřípadě pokud kupující jinak poruší smluvní vztah, je prodávající oprávněn zastavit dodávky produktů vyplývající ze smluvního vztahu bez jakýchkoliv právních nebo jiných důsledků. Prodávajícímu tímto nezaniká nárok na případné smluvní a zákonné sankce a důsledky vůči kupujícímu.

## V. Zvláštní závazky / přeprava

- 5.1 Prodávající se zavazuje provádět dodávky předmětných produktů pro kupujícího u běžného standardního sortimentu (určeného prodávajícím) v nejkratším možném termínu, s ohledem na aktuální sortiment a množství skladových zásob prodávajícího. U ostatního sortimentu dle individuálních podmínek vyplývajících z charakteru zboží.
- 5.2 Termíny plnění mohou být dány kupní smlouvou nebo potvrzenou objednávkou. Změna termínu plnění musí být odsouhlasena prodávajícím i kupujícím.
- 5.3 Potvrzením dodacího listu je stvrzeno převzetí dokladů k produktům. Převzetím produktů též kupující přebírá zodpovědnost za škodu ze zboží.
- 5.4 Produkty jsou dodány jejich převzetím a naložením na přepravní prostředek kupujícího, odběrem ve skladu prodávajícího nebo v případě dodávky produktů včetně dopravy jejich předáním a převzetím na místě sjednané dodávky. Způsob dodání produktů by ideálně měl být předem stanoven, včetně dodacích podmínek, jako především ceny dopravy, termínu vykládky/naládky, druh přepravního prostředku s ohledem na místo vykládky, přesnou adresu vykládky, kontaktní osobu a telefon na ni. Případná cena za dopravu může být prodávajícím účtována na daňovém dokladu společně s dodávanými produkty nebo samostatně.
- 5.5 Kupující je povinen zajistit pro bezpečnou možnost dodávky produktů na místo určení veškeré nutné náležitosti, jako především manipulační techniku, zajištění příjezdu na místo, zodpovědnou osobu atd. V případě nedodržení těchto požadavků je řidič přepravního vozidla oprávněn vykládku odmítnout především s ohledem na možná zranění osob, poškození majetku nebo vzniku ekologických škod. U oprávněného odmítnutí hraje veškeré vícenásobné spojené s přepravou produktů jejich kupující. Kupující je proto povinen ihned informovat prodávajícího o případných překážkách tak, aby bylo jim bylo možné zamezit nebo je alespoň minimalizovat.
- 5.6 Pokud má kupující pro odběr produktů zajištěného vlastního přepravce, je tento povinen se prokázat písemným povolením kupujícího k převzetí zboží od prodávajícího. K převzetí zboží se musí odbíratel nebo jeho smluvní přepravce dostavit na předem smlouvené místo v předem smlouvený čas.

- 5.7 Doprava produktů zajišťovaná prodávajícím musí být předem sjednána a je řízena samostatným předpisem. Trh v ČR je rozdělen do tří regionů, u nichž je předem stanoven závazec den nebo dny v rámci pracovního týdne. V závazecí dny jsou produkty distribuovány prodávajícím formou bezplatné přepravy až ke kupujícímu při dodávkách s fakturační cenou vyšší než 5.000,- Kč bez DPH. (Závazecí dny pro jednotlivé regiony jsou specifikovány na webových stránkách prodávajícího nebo je lze ověřit telefonicky na centrále prodávajícího v Pávově, popřípadě u jednotlivých regionálních manažerů). Dále není přeprava fakturována prodávajícím kdykoliv při dodávkách produktů s fakturační cenou vyšší než 20.000,- Kč bez DPH. (Při této hodnotě již bez ohledu na region a pracovní den v týdnu). V ostatních případech hraje dopravu kupující. U dodávek s fakturační cenou do 5.000,- Kč bez DPH je vždy účtován manipulační poplatek ve výši 300,- Kč bez DPH.

## VI. Obalový materiál / vrátky produktů

- 6.1 Obalovými materiály se rozumí palety a skládací rámy používané pro manipulaci a dopravu zboží. Obalové materiály nejsou součástí ceny výrobku a budou kupujícímu fakturovány současně s dodanými produkty.
- 6.2 Smluvní cena za dodanou EUR paletu je stanovena na 130,- Kč / kus bez DPH. Vrácení EUR palet do skladu ACO v Pávově je možné jen na náklady kupujícího. EUR palety smí být vráceny jen v nepoškozeném stavu. Po vrácení a kontrole palet bude odečtena amortizace 30,- Kč / ks za opotřebení.
- 6.2 Smluvní cena za dodanou ohrádku na EUR palety je stanovena na 60,- Kč / kus bez DPH. Vrácení ohrádek na EUR palety není možné.
- 6.3 Vratky produktů jsou možné pouze po předchozí dohodě se zástupcem prodávajícího a musí se jednat pouze o nepoškozené zboží do maximální fakturované výše 25.000,- Kč bez DPH. Manipulační poplatek za naskladnění zboží zpět na sklad ACO činí 10 % z prodejní (fakturované) ceny v případě vrácení zboží do 3 měsíců od dodání, v ostatních případech činí 25 %. Dopravu zboží na sklad do Pávova 141, Jihlava hraje subjekt, který zboží vrácí.

## VII. Záruční podmínky

- 7.1 Společnost ACO Stavební prvky spol. s r.o. poskytuje standardně na výrobky dodávané na český trh záruku 24 měsíců. Záruční doba začíná běžet od převzetí výrobku kupujícím nebo od data, kdy tak měl kupující učinit, dostal-li se do prodloužení s přejímku.
- 7.2 U výrobků se standardní zárukou 24 měsíců lze sjednat v závislosti na místních podmínkách, způsobu aplikace a způsobu následného užívání produktu prodlouženou záruční dobu. Tato musí být specifikována písemně v kupní smlouvě nebo na samostatném záručním listě potvrzujícím prodloužení záruční doby konkrétního produktu pro konkrétní aplikaci.
- 7.3 Záruka se nevztahuje na poškození zboží nesprávnou manipulací, přepravou, použitím, instalací, skladováním a dopravou. S produkty smí být nakládáno pouze dle pokynů a doporučení výrobce, především musí být dodrženy montážní návody, postupy, detaily uložení a ostatní technické předpisy. Záruka se též nevztahuje na standardní povrchovou úpravu litinových roštů a poklopků. Povrchová koroze těchto prvků není důvodem k případné reklamaci.
- 7.4 Veškeré případné reklamace budou řešeny v souladu s příslušnými ustanoveními zákona.
- 7.5 U zjevných vad produktů, které jsou zjistitelné okamžitě po převzetí zboží kupujícím je kupující povinen tyto nedostatky okamžitě reklamovat u prodávajícího a to ještě před zabudováním produktů do stavby.
- 7.6 Odvodňovací žláby z polymerickeho betonu, produkty drenáží, kabelových chráničků a jejich příslušenství, produkty ACO MARKANT (kromě oken) mohou být skladovány i na otevřené ploše. Ostatní produkty popř. komponenty podléhající vlivům okolního prostředí a žláby, jejichž pevnou součástí je kovový rošt či žláva dodávané mřížky, musí být skladovány v zastřešených objektech.

## VIII. Postup při reklamaci / reklamční řád

- 8.1 Reklamace musí být uplatněna kupujícím vždy u prodávajícího, tedy toho právního subjektu, u kterého byl produkt kupujícím zakoupen. Reklamace může tedy být uplatňována přímo u společnosti ACO Stavební prvky spol. s r.o. pouze přímým kupujícím u této společnosti, na kterého byl vystaven daňový doklad a to okamžitě po zjištění jakékoliv závady.
- 8.2 Nahlášená reklamace je přijata k posouzení prodávajícím až po doložení daňového dokladu a potvrzeného dodacího listu k reklamovaným produktům kupujícím. Na základě těchto dokladů musí být prokázáno, že se jedná o produkty v záruční době. Následně je o reklamaci zapsán prodávajícím reklamční protokol, který musí být podepsán i kupujícím. Kompetentní zástupce prodávajícího následně rozhodne bez zbytečného odkladu, nejdele však do třiceti dnů od obdržení reklamace o oprávněnosti nebo neoprávněnosti reklamace. Prodávající se může s kupujícím dohodnout i na individuální lhůtu pro vyřešení reklamace od jejího uplatnění.
- 8.3 Viditelné vady musí být kupujícím nahlášeny prodávajícímu neprodleně po jejich odhalení a to maximálně do tří pracovních dnů od jejich odhalení. S produkty s vadami nesmí být od tohoto okamžiku nijak nakládáno, zvolení pak nesmí být zabudovány do stavby. U skrytých vad je kupující povinen tyto oznámit prodávajícímu bez prodlení po jejich zjištění s tím, že do vyjádření nebo příjezdu zástupce prodávajícího nesmí být manipulováno s produkty a ani konstrukcí, u které jsou případně zabudovány. Oznámení vady musí být ze strany kupujícího vždy písemně a musí obsahovat mimo jiné i popis této vady nebo vad. Uplatňovaná reklamace musí vždy splňovat podmínky zákona.
- 8.4 Kupující je vždy povinen v rámci reklamace nebo oznámení vady umožnit přístup prodávajícímu k reklamovanému produktu pro ověření jeho stavu a povolit mu realizaci jakýchkoliv opatření pro získání podkladů nutných pro řádné vyšetření reklamace.
- 8.5 Prodávající může v případě uznání reklamace navrhnout i jiný způsob vyřízení reklamace než původně navrhovaný způsob kupujícím a to především v případě, kdy tento způsob není vhodný nebo možný k vyřízení reklamace. Reklamace může být řešena s ohledem na charakter vady buď opravou zboží, výměnou zboží za bezvadné, slevou z kupní ceny, nebo dodáním chybějícího produktu.
- 8.6 V případě, že kupující nedodrží jednu nebo více z uvedených zásad, je reklamace právně neúčinná a prodávající není povinen ji řešit. V tomto případě zaniká kupujícímu právo na záruku daného produktu a prodávající je tímto zproštěn i odpovědnosti z vad produktu i případných budoucích odpovědnosti z vad produktu.
- 8.7 Reklamaci nelze uplatnit na produkty, které byly prodány za nižší cenu kupujícímu z důvodu jejich vady a prodávající nenese ani zodpovědnost za důsledky zabudování těchto výrobků do stavby.
- 8.8 Prokazatelné náklady vzniklé prodávajícímu vlivem řešení reklamace vady produktu mohou být kupujícímu v případě oprávněného neuznání reklamace přeúčtovány s tím, že kupující je povinen tyto náklady uhradit.

## IX. Závěrečná ustanovení

- 9.1 Kupující nabývá vlastnického práva k produktu až po jeho úplném zaplacení. Při řešení platby za produkt směnkou nebo čekem je nabytí vlastnického práva účinné připsáním dané částky na účet prodávajícího. Do nabytí vlastnického práva k produktu nesmí kupující tento produkt použít k plnění svých závazků vůči třetí osobě, dávat ho do zástavy nebo s ním poskytovat záruku bez souhlasu prodávajícího.
- 9.2 Kupující nesmí bez předchozího písemného souhlasu společnosti ACO Stavební prvky spol. s r.o. prodávat nebo instalovat samostatně mříže (rošty) nebo samostatně žláby z polymerickeho betonu. V případě, že by při jakékoli realizaci došlo k položení mříží (roštů) s označením firmy ACO na monolitická, klasickou cestou realizovaná koryta, bude tato skutečnost prodávajícím považována za nekalé soutěžní jednání ve smyslu příslušných ustanovení zákona a budou podniknuti příslušné právní kroky.
- 9.3 Stanou-li se jednotlivá ustanovení těchto podmínek neúčinná nebo neproveditelná nebo obsahují-li tyto podmínky zneužití, není tímto dotčena účinnost ostatních ustanovení.
- 9.4 Pro smluvní vztahy je závazný vylučný právní řád České republiky.
- 9.5 Prodávající není vázán případnými všeobecnými obchodními a dodacími podmínkami kupujícího.
- 9.6 Kupující stvrzuje seznámení se s těmito Všeobecnými obchodními a dodacími podmínkami objednáním produktů prodávajícího a zavazuje se tím k jejich plnění v rámci smluvního vztahu.
- 9.7 Tyto Všeobecné obchodní a dodací podmínky jsou platné od 2. 1. 2019 až do vydání nových.



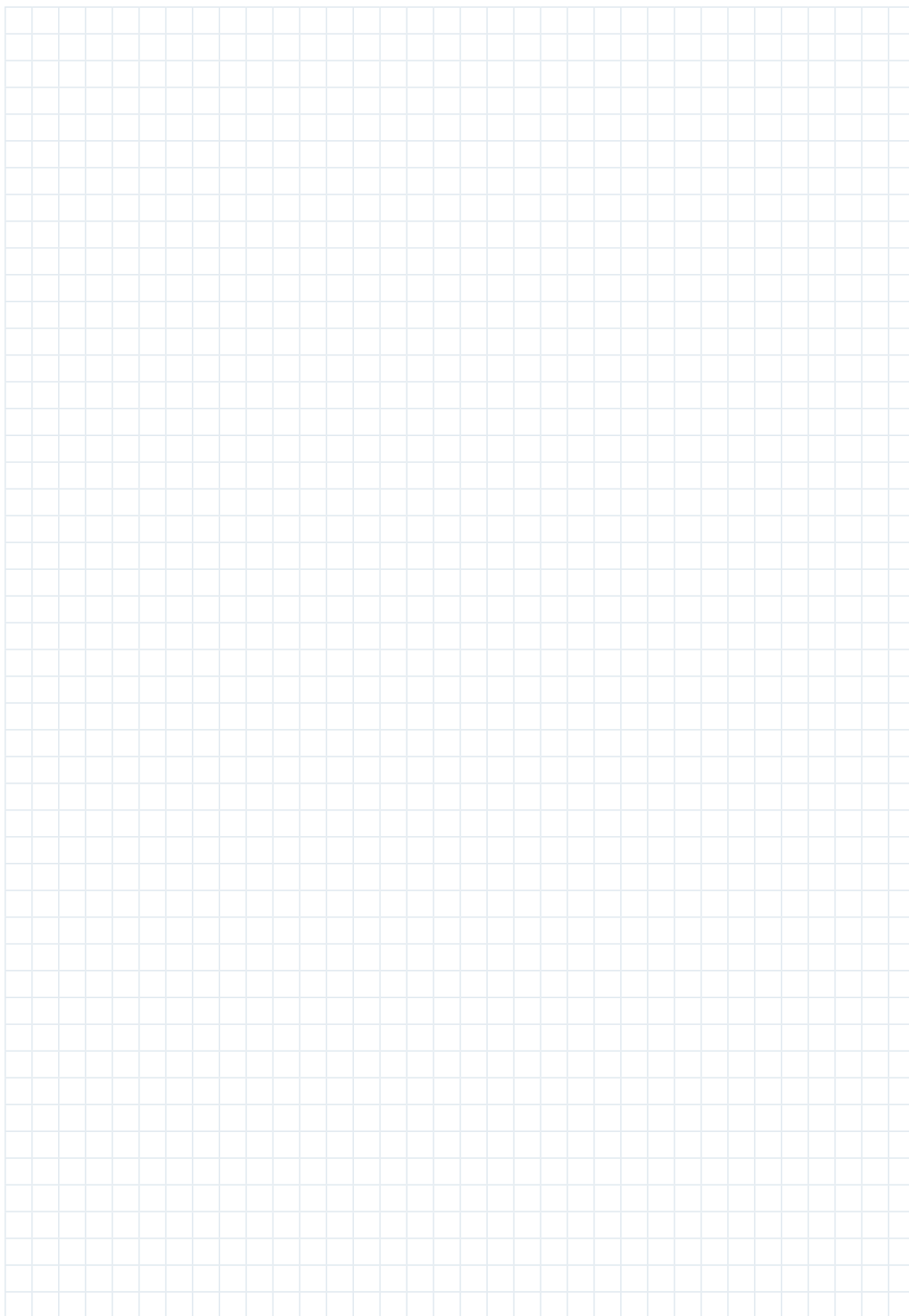

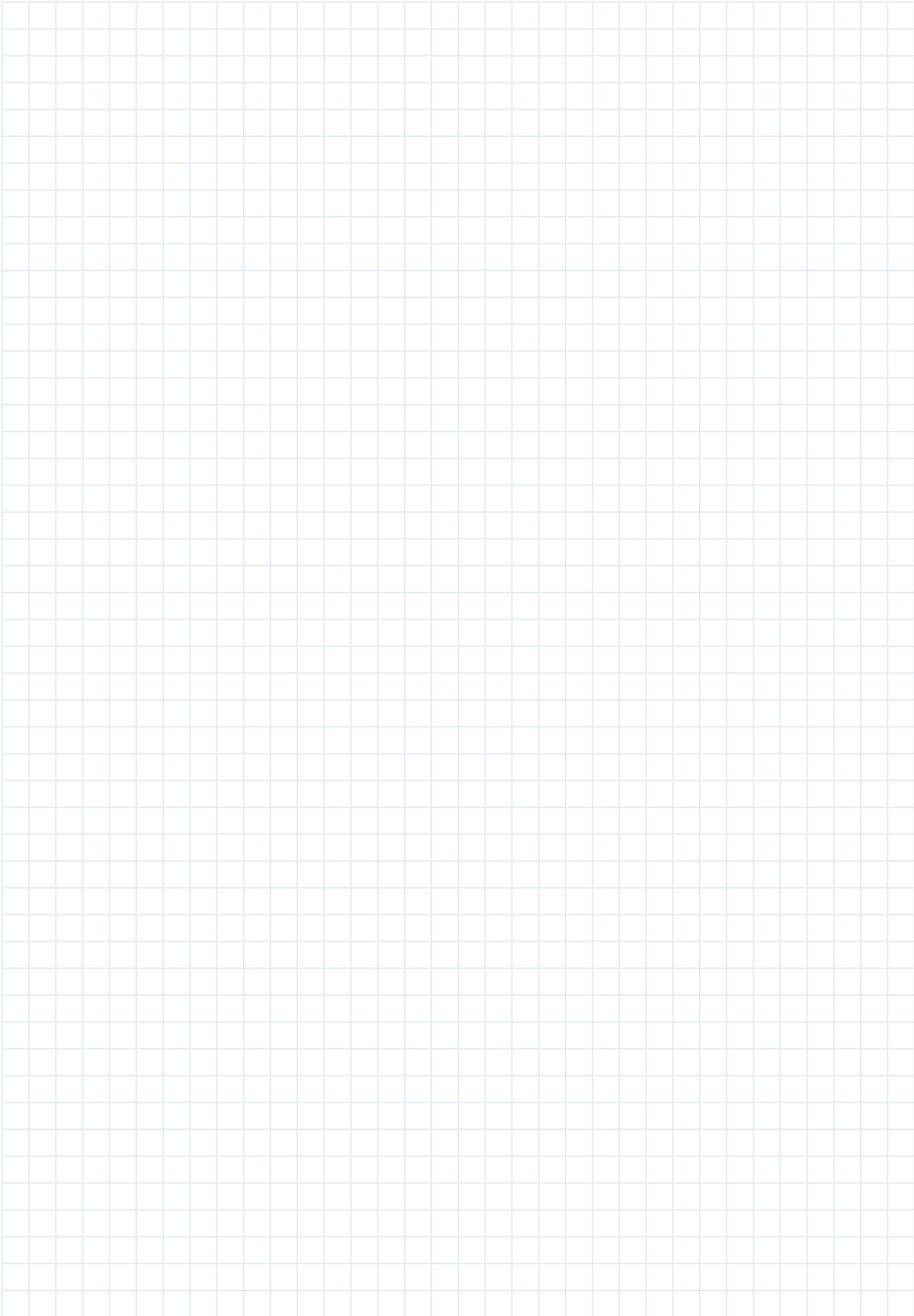

Každý produkt od ACO Stavební prvky  
podporuje ACO systémové řešení.



#### Dům, dvůr a zahrada

- Liniové odvodnění
- Bodové odvodnění
- Odvodnění koupelen
- Kryty šachet
- Čistící rohože
- Drenážní systémy
- Kabelová ochrana
- Nádrže na dešťovou vodu
- Zatravňovací a stabilizační panely

#### Sklep

- Sklepní okna
- Sklepní světlíky
- Ochrana proti zpětnému vzduť

#### ACO Stavební prvky spol s r.o.

Pávov 141  
586 01 Jihlava

Tel. +420 567 121 711  
email [aco@aco.cz](mailto:aco@aco.cz)

[www.aco.cz](http://www.aco.cz)

Další informace o produktech a kontaktní údaje na regionální zástupce  
naleznete na webových stránkách společnosti ACO.